



PN EN 40-7:2002  
PN EN 12767:2019

**alumast**®   
Váš důvěryhodný dodavatel kompozitních konstrukcí

## KATALOG VÝROBKŮ ALUMAST S.A.

- osvětlovací sloupy
- teletechnické sloupy
- stožáry pro energetiku
- stanice nabíjení elektromobilů
- inteligentní přechody pro chodce
- hromosvodové jímače
- stožáry pro monitorovací systémy
- stožáry pro větrné turbíny
- konstrukce pro automotive
- výrobky pro kolejovou dopravu
- kompozitní trubky - úhelníky kompozitní konstrukce pro chmelnice
- kompozitní výztuže
- prozatímní napájecí a osvětlovací vedení kompozitní
- výrobky na individuální objednávku



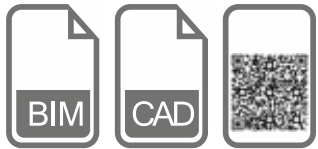

stáhnout  
obrázky

# alumast®

2000 - 2020  
Váš důvěryhodný dodavatel kompozitních konstrukcí



Stanice nabíjení elektromobilů v osvětlovacím sloupu SmartPole Charger získala ocenění na X. ročníku polské národní ankety vozového parku Fleet Derby.



Schválení k používání na železničních tratích spravovaných PKP PLK S.A.



Doporučení Sdružení telekomunikačního stavebnictví pro kompozitní teletechnický sloup.

■ NEJVYŠŠÍ KVALITA

■ BEZPEČNOST

■ EKOLOGIE

■ ZKUŠENOSTI

## Úvod

Firma Alumast S.A. je přední výrobce kompozitních konstrukcí určených pro široké spektrum příjemců na polském a zahraničním trhu.

Při výběru výrobků naší značky nejen podporujete polskou firmu, ale především zvolíte výrobky vyznačující se nejvyšší kvalitou a bezpečností používání.

Už dvacet let zákazníkům nepřetržitě dodáváme po celém světě výrobky, které splňují nejpřísnější odolnostní kritéria. Naše kompozitní žerdě, sloupy a stožáry se používají za nejvíce nepříznivých zátěžových a atmosférických podmínek.

Základem naší firmy je nepřetržitě monitorovaný režim výroby a přísná kontrola kvality. Začíná už během fáze prověřování nám dodaných komponentů a končí podrobnou kontrolou parametrů koncového výrobku. Vlastní výzkumné a vývojové zázemí a testovací polygon nám navíc umožňují další důkladnou a především praktickou kontrolu výrobků, jak ve výrobní, tak prototypové fázi.

Budeme velice rádi, pokud se seznámíte s produktovou nabídkou Alumast S.A.:

- osvětlovací sloupy
- teletechnické sloupy
- stožáry pro energetiku
- stanice nabíjení elektromobilů
- inteligentní přechody pro chodce
- vlajkové stožáry
- hromosvodové jímače
- stožáry pro monitorovací systémy
- stožáry pro větrné turbíny
- konstrukce pro automotive
- výrobky pro kolejovou dopravu
- kompozitní trubky - úhelníky
- Kompozitní konstrukce na chmelnice
- kompozitní výztuže
- prozatímní napájecí a osvětlovací vedení
- kompozitní výrobky na individuální objednávku

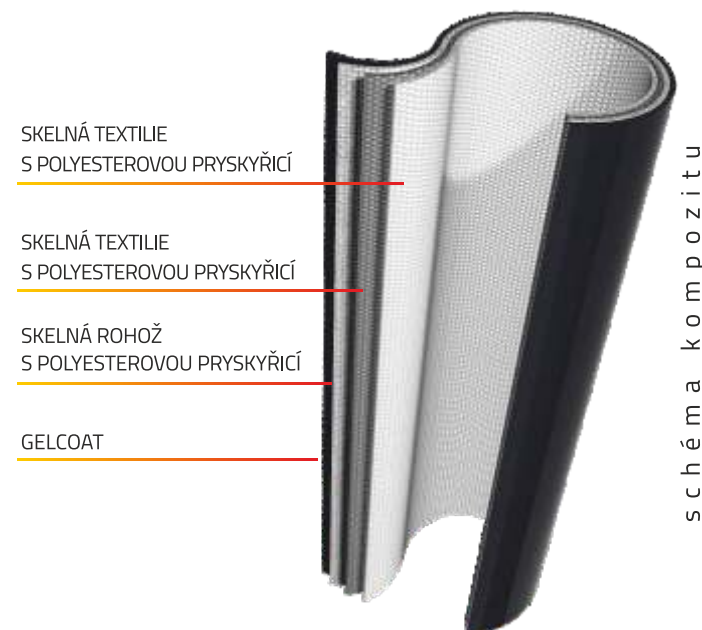



## Katalog výrobků ALUMAST S.A.

- Osvětlovací sloupy – úvod
- Osvětlovací sloupy – přednosti
- Osvětlovací sloupy – technické informace
- Osvětlovací sloupy – BASICPOLE
- Osvětlovací sloupy – PASSIVEPOLE
- Osvětlovací sloupy – DESIGNPOLE
- Osvětlovací sloupy – EASYPOLE
- Systém inteligentních přechodů pro chodce
- Teletechnické sloupy
- Multifunkční ManyPole7
- Prozatímní napájecí a osvětlovací vedení
- Energetické žerdě
- Hromosvodové jímače
- Stanice nabíjení elektromobilů
- Kompozitní konstrukce chmelnice
- Kompozitní konstrukce – výrobky na speciální objednávku
- Kompozitní konstrukce z pultruze (profily, trubky, tyče, sítě, úhelníky)
- Silniční bariéry – herpetologické
- Vybrané příslušenství pro osvětlovací sloupy
- Rychle tuhnoucí montážní hmota

# OSVĚTLOVACÍ SLOUPY

Kompozitní osvětlovací sloupy značky Alumast S.A. jsou moderní a trvalé řešení, s nímž se můžeme setkat ve více než 40 zemích světa.

Naše sloupy nabízíme ve dvou instalačních variantách:

SKPW – zapuštěný polymerový kompozitní sloup;

SKPF – polymerový kompozitní sloup na základy.

Základové sloupy můžeme navíc vybavit funkcí lomeného podstavce (sloup EASYPOLE), která umožňuje efektivní a bezpečné provádění pravidelných instalačních a údržbových prací.

## BASICPOLE

BASICPOLE - základní řada kompozitních osvětlovacích sloupů, která se vyznačuje vysokou estetičností a kvalitou provedení, se širokým spektrem využití.

## DESIGNPOLE

DESIGNPOLE - typová řada kompozitních osvětlovacích sloupů se stylovou grafikou – vnější texturou. Pokud se rozhodnete pro sloupy Designpole, můžete si vybrat jednu z hotových grafik (např. vzor bříza) nebo nám zadat navržení vzoru, který bude vyhovovat vašim individuálním očekáváním. Sloupy Designpole představují dokonalé řešení pro parky, náměstí, dětská hřiště a parkové cestičky a spoustu dalších míst vyžadujících použití elegantních a praktických řešení.

Kromě estetických hodnot se sloupy vyznačují relativně nízkými provozními náklady. Snížení nákladů na odběr elektrické energie umožňuje vnitřní podsvícení, které přináší nejen vizuální efekt, ale zajišťuje také dokonalé vizuální vedení bez nutnosti aktivovat svítidla (např. lampy). Hlavní zdroj osvětlení (LED svítidlo) může být díky tomu rozsvíceno teprve v pozdních nočních hodinách nebo podle pokynů – nastavení investora.

## EASYPOLE

EASYPOLE - jde o praktičtější verzi kompozitních sloupů Basicpole, které byly vybaveny závěsným mechanismem. Tento mechanismus usnadňuje montáž a demontáž svítidla, výměnu světelného zdroje a jiné provozní práce. Jde o dokonalou osvětlovací konstrukci určenou k používání na špatně dostupných místech, pro náročné stoupání s převýšením.

## PASSIVEPOLE

PASSIVEPOLE - je další skupina kompozitních osvětlovacích sloupů značky Alumast, která se vyznačuje pasivní bezpečností během nezamýšleného střetu vozidla s nimi. Díky použití speciální konstrukce jsou naše sloupy z řady Passivepole výrazně bezpečnější pro uživatele ve vztahu k tradičním betonovým nebo ocelovým konstrukcím, jejichž konstrukce neprošla příslušnými testy v oblasti splnění nároků normy PN-EN 12767 - pasivní bezpečnost podpěrných konstrukcí zařízení na pozemní komunikaci.

## PŘEDNOSTI

Prohlášení o shodě ES dle evropské normy PN-EN 40-7:2002

---

Sloupy testované ve všech třídách rychlosti a kategoriích pasivní bezpečnosti v souladu s PN EN 12767:2019

---

Lehká a odolná konstrukce s vysokou odolností proti vandalismu

---

Nízké přepravní a montážní náklady plynoucí z nízké hmotnosti výrobku a tím i s možností naložení hodně kusů

---

Odolnost na nepříznivé atmosférické podmínky, kyseliny, posypovou sůl, zvířecí moč

---

Kompozitní konstrukce nevedou elektrický sloup (sloup je dielektrikum)

---

Mimořádně dlouhá životnost – cca 40 let

---

<sup>1</sup> Záruka až 15 let

---

Bez nutnosti používat těžkou a nákladnou techniku během fáze instalace

---

Moderní design s možností individualizace

---

Možnost použití individuální barevnosti nebo externí grafiky (např. textura břízy – stromu; grafika reklamně informačního charakteru; libovolná barevnost)

---

Možnost instalovat dovnitř sloupu přijímače nebo vysílače různého typu (kompozit jen mírně narušuje šíření rádiových vln)

---

Funkce lomení sloupů a zapuštění verze navíc usnadňují instalační a údržbové práce

---

Možnost estetického a praktického vnitřního podsvícení sloupu

---

<sup>1</sup> Období platnosti záruky závisí na druhu – specifikaci výrobku a provozních podmínkách. Podrobné záruční podmínky jsou pokaždé definované ve všeobecných podmínkách a v daném záručním listu.

## TECHNICKÉ INFORMACE

Výška sloupů: od 3 do 12 [m] (od povrchu půdy)

---

Druh usazení: zapuštění do půdy nebo na prefabrikovaných základech

---

Hmotnost sloupů: od 10 do 90 [kg]

---

Dolní průměry sloupů: od 130 do 220 [mm]

---

Horní průměr sloupů: 60 mm (hliníková objímka s délkou 130 mm)

---

Revizní dvířka ve výš. 600 mm od půdy s rozměry: 400 x 85 mm

---

Možnost výroby sloupu s libovolnými technickými parametry

---

IP 44, IK10

---

Odhadované možnosti naložení [TIR - 24 t.]: \* 450 ks

---

Standardní barva: RAL 7042, RAL 7032, RAL 7047, RAL 7024, RAL 7016, RAL 7035

---

Možnost použití individuální barevnosti nebo vnější grafiky  
(např. textura břízy – stromu; grafika reklamně informačního charakteru; libovolná barevnost)

---

\* Uvedené možnosti naložení se týkají sloupu SKPF 3,0/130/60. Skutečné množství sloupů, které lze naložit na vozidlo, závisí např. na typu vozidla a délce a průměru sloupů.



## BASICPOLE

Jde o základní řadu kompozitních osvětlovacích sloupů, která se vyznačuje vysokou estetičností a kvalitou provedení, se širokým spektrem využití.

barvy sloupů v standardní nabídce:

RAL 7032
RAL 7047
RAL 7035
RAL 7042
RAL 7024
RAL 7016
RAL 9005



Možnost obarvení sloupu na jinou barvu z palety RAL (příklad níže).

RAL 3027	RAL 4005
RAL 1003	RAL 1013
RAL 5023	RAL 6028



## SKPW sloup Basicpole zapuštěný

symbol sloupu	H (m)	BD (mm)	TD (mm)	CP (mm)	LPH (m)	GH (m)	W (kg)
SKPW 3,0	3,0	130, 150	60	130	4,0	1,0	10
SKPW 4,0	4,0	130, 150	60	130	5,0	1,0	12
SKPW 5,0	5,0	175	60	130	6,0	1,0	19
SKPW 6,0	6,0	175	60	130	7,0	1,0	22
SKPW 7,0	7,0	193	60	130	8,2	1,2	40
SKPW 8,0	8,0	193	60	130	9,2	1,2	50
SKPW 9,0	9,0	193	60	130	10,5	1,5	59
SKPW 10,0	10,0	193	60	130	11,8	1,8	65
SKPW 11,0	11,0	193	60	130	12,8	1,8	71
SKPW 12,0	12,0	193	60	130	13,8	1,8	77

Na přání zákazníka existuje možnost vyrobit sloupy s nestandardními parametry. Možnost vyztužení sloupu pro náročně provozní podmínky.

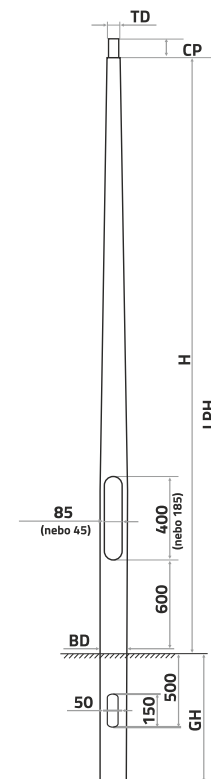

Zapuštěné sloupy se instalují bez použití těžké techniky a drahých prefabrikovaných základů

Doporučený součinitel zhuštění půdy (pozn. ID) by měl představovat min. 0,8 (tedy tzv. „zahuštěný“ st. podle PN-EN ISO 14688-2[2])





## BASICPOLE

Jde o základní řadu kompozitních osvětlovacích sloupů, která se vyznačuje vysokou estetičností a kvalitou provedení, se širokým spektrem využití.

barvy sloupů v standardní nabídce:

RAL 7032
RAL 7047
RAL 7035
RAL 7042
RAL 7024
RAL 7016
RAL 9005



Možnost obarvení sloupu na jinou barvu z palety RAL (příklad níže).

RAL 3027	RAL 4005
RAL 1003	RAL 1013
RAL 5023	RAL 6028



## SKPF sloup Basicpole instalovaný na prefabrikovaných základech

symbol sloupu	H (m)	BD (mm)	TD (mm)	CP (mm)	BPL (mm)	BPHD (mm)	W (kg)
SKPF 3,0	3,0	130, 150	60	130	260	200	15
SKPF 4,0	4,0	130, 150	60	130	260	200	18
SKPF 5,0	5,0	175	60	130	260	200	24
SKPF 6,0	6,0	175	60	130	260	200	26
SKPF 7,0	7,0	193	60	130	400	300	55
SKPF 8,0	8,0	193	60	130	400	300	60
SKPF 9,0	9,0	193	60	130	400	300	70
SKPF 10,0	10,0	193	60	130	400	300	75
SKPF 11,0	11,0	193	60	130	400	300	80
SKPF 12,0	12,0	193	60	130	400	300	85

Na přání zákazníka existuje možnost vyrobit sloupky s nestandardními parametry. Možnost vyztužení sloupu pro náročné provozní podmínky.

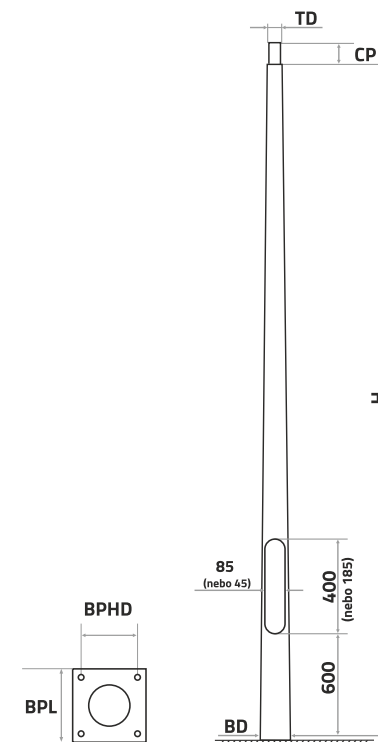



## PASSIVEPOLE

Jde o bezpečný osvětlovací sloup s vysokými odolnostními parametry. Výrobek vyhovuje normám EN 40-7 a EN 12767:2019.

Program rozvoje – certifikace bezpečných sloupů z řady Passivepole se stále rozvíjí. Už dnes se nás zeptejte na tř. 100 NE podle PN EN 12767:2019

barvy sloupů v nabídce

RAL 7032	standardní:
RAL 7047	RAL 7024
RAL 7035	RAL 7016
RAL 7042	RAL 9005



Možnost obarvení sloupu na jinou barvu z palety RAL



Během srážky vozidla se sloupem dochází k jeho bezpečnému položení se před vozidlem a sloup po celé délce absorbuje energii nárazu za zachování nejlepších parametrů pasivní bezpečnosti ASI a THIV.



## SKPW - P sloup Passivepole zapuštěný

symbol sloupu	H (m)	BD (mm)	TD (mm)	klasifikace podle EN 12767:2019
SKPW-P 3,0	3,0	130,150	60	70-NE-B-S-SE-MD-0
SKPW-P 4,0	4,0	130,150	60	70-NE-B-S-SE-MD-0
SKPW-P 5,0	5,0	175	60	70-NE-B-S-SE-MD-0
SKPW-P 6,0	6,0	175	60	70-NE-B-S-SE-MD-0
SKPW-P 7,0	7,0	193	60	70-NE-B-S-SE-MD-0
SKPW-P 8,0	8,0	193	60	70-NE-B-S-SE-MD-0
SKPW-P 9,0	9,0	193	60	70-NE-B-S-SE-MD-0
SKPW-P 10,0	10,0	193	60	70-NE-B-S-SE-MD-0
SKPW-P 3,0	3,0	175	60	50-NE-B-S-NS-MD-0
SKPW-P 4,0	4,0	175	60	50-NE-B-S-NS-MD-0
SKPW-P 5,0	5,0	193	60	50-NE-B-S-NS-MD-0
SKPW-P 6,0	6,0	193	60	50-NE-B-S-NS-MD-0
SKPW-P 7,0	7,0	220	60	50-NE-B-S-NS-MD-0
SKPW-P 8,0	8,0	220	60	50-NE-B-S-NS-MD-0
SKPW-P 9,0	9,0	220	60	50-NE-B-S-NS-MD-0
SKPW-P 10,0	10,0	220	60	50-NE-B-S-NS-MD-0
SKPW-P 12,0	12,0	220	60	100-LE-C-S-SE-MD-0
SKPW-PK 12,0	12,0	220	60	100-HE-E-S-SE-MD-0
žerd' EKO-P 10,5/2,5	10,5	250	173	50-HE-B-S-NS-MD-0

Prvky vybavení sloupu během testu:

- rameno do 1,5 m
- svítidlo do 11 kg
- základy v případě verze SKPF-P
- zavěšená energetická síť v případě žerdě EKO-P

Zapuštěné sloupy se instalují bez použití těžké techniky a drahých prefabrikovaných základů

Doporučený součinitel zhuštění půdy (pozn. ID) by měl představovat min. 0,8 (tedy tzv. „zahuštěný“ st. podle PN-EN ISO 14688-2[2])

# PASSIVEPOLE

Jde o bezpečný osvětlovací sloup s vysokými odolnostními parametry. Výrobek vyhovuje normám EN 40-7 a EN 12767:2019.

Program rozvoje – certifikace bezpečných sloupů z řady Passivepole se stále rozvíjí. Už dnes se nás zeptejte na tř. 100 NE podle PN EN 12767:2019

barvy sloupů v nabídce

RAL 7032	standardní:
RAL 7047	RAL 7024
RAL 7035	RAL 7016
RAL 7042	RAL 9005



Možnost obarvení sloupu na jinou barvu z palety RAL



Během nárazu vozidla se sloupem nebyla bezpečnostní zóna řidiče v kabině narušena.

## SKPF - P sloup Passivepole instalovaný na prefabrikovaných základech

symbol sloupu	H (m)	BD (mm)	TD (mm)	klasifikace podle EN 12767:2019
SKPF-P 3,0	3,0	150	60	70-NE-C-S-SE-MD-0
SKPF-P 4,0	4,0	150	60	70-NE-C-S-SE-MD-0
SKPF-P 5,0	5,0	175	60	70-NE-C-S-SE-MD-0
SKPF-P 6,0	6,0	175	60	70-NE-C-S-SE-MD-0
SKPF-P 7,0	7,0	193	60	70-NE-C-S-SE-MD-0
SKPF-P 8,0	8,0	193	60	70-NE-C-S-SE-MD-0
SKPF-P 9,0	9,0	193	60	70-NE-C-S-SE-MD-0
SKPF-P 10,0	10,0	193	60	70-NE-C-S-SE-MD-0

Prvky vybavení sloupu během testu:

- rameno do 1,5 m
- svítidlo do 11 kg
- základy v případě verze SKPF-P
- zavěšená energetická síť v případě žerdě EKO-P

# DESIGNPOLE

Je typová řada kompozitních osvětlovacích sloupů se stylovou grafikou – vnější texturou. Pokud se rozhodnete pro sloupy Designpole, můžete si vybrat jednu z hotových grafik (např. vzor bříza) nebo nám zadat navržený vzor, který bude vyhovovat vašim individuálním očekáváním. Sloupy Designpole představují dokonalé řešení pro parky, náměstí, dětská hřiště a parkové cestičky a spoustu dalších míst vyžadujících použití elegantních a praktických řešení.

Kromě estetických hodnot se sloupy vyznačují relativně nízkými provozními náklady. Snížení nákladů na odběr elektrické energie umožňuje vnitřní podsvícení, které přináší nejen vizuální efekt, ale zajišťuje také dokonalé vizuální vedení bez nutnosti aktivovat svítidla (např. lampy). Hlavní zdroj osvětlení (LED svítidlo) může být díky tomu rozsvíceno teprve v pozdních nočních hodinách nebo podle pokynů – nastavení investora.



vzory sloupů v standardní nabídce:

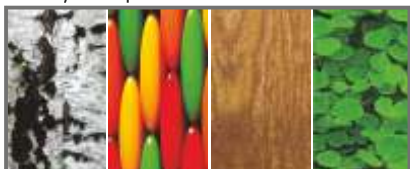

bříza    lentilky    dřevo    jetel

wzory indywiduale:

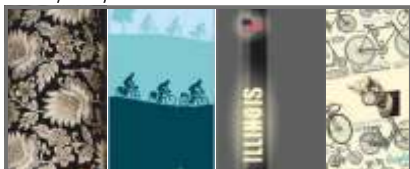

Zapuštěné sloupy se instalují bez použití těžké techniky a drahých prefabrikovaných základů

Doporučovaný součinitel zhuštění půdy (pozn. ID) by měl představovat min. 0,8 (tedy tzv. „zahuštěný“ st. podle PN- EN ISO 14688-2[2])

## SKPW-D sloup Designpole zapuštěný

symbol sloupu	H (m)	BD (mm)	TD (mm)	CP (mm)	LPH (m)	GH (m)	W (kg)
SKPW-D 3,0	3,0	130, 150	60	130	4,0	1,0	10
SKPW-D 4,0	4,0	130, 150	60	130	5,0	1,0	12
SKPW-D 5,0	5,0	175	60	130	6,0	1,0	19
SKPW-D 6,0	6,0	175	60	130	7,0	1,0	22
SKPW-D 7,0	7,0	193	60	130	8,2	1,2	40
SKPW-D 8,0	8,0	193	60	130	9,2	1,2	50
SKPW-D 9,0	9,0	193	60	130	10,5	1,5	59
SKPW-D 10,0	10,0	193	60	130	11,8	1,8	65
SKPW-D 11,0	11,0	193	60	130	12,8	1,8	71
SKPW-D 12,0	12,0	193	60	130	13,8	1,8	77

Na přání zákazníka existuje možnost vyrobit sloupy s nestandardními parametry. Možnost vyztužení sloupu pro náročné provozní podmínky.

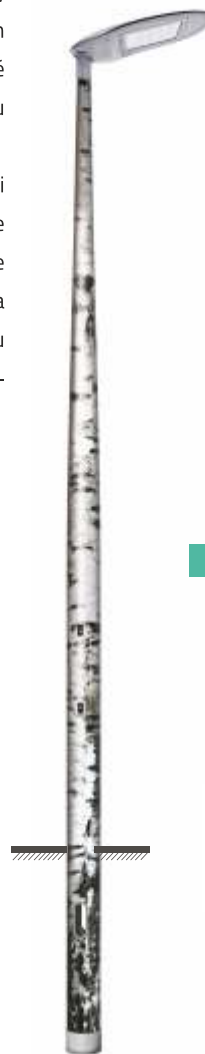

## Vnitřní LED podsvícení sloupu

5W; 230VAC; 4000K;

Tato funkce umožňuje esteticky podsvítit unikátní vnější texturu sloupu (např. vzor břízy). Vnitřní podsvícení sloupu umožňuje také redukovat provozní náklady – odběr elektrické energie ve večerních a nočních hodinách, díky možnosti nahradit funkci svítidla (tzv. efekt zrakového sledování) za situace, kdy zde nedochází k pohybu chodců a není tedy nutné, aby svítidlo pracovalo na plný výkon.

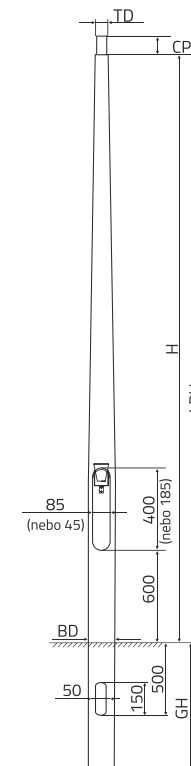

## DESIGNPOLE



vzory sloupů v standardní nabídce:



bříza    lentilky    dřevo    jetel



## DECORPOLE

Existuje možnost objednání sloupů ve verzi DECORPOLE vyznačující se stylovou povrchovou úpravou dolní části sloupu.

Dekoratивní kompozitní sokl podtrhuje charakter výrobku a zvyšuje estetičnost daného místa.



## SKPF-D sloup Designpole instalovaný na prefabrikovaných základech

symbol sloupu	H (m)	BD (mm)	TD (mm)	CP (mm)	BPL (mm)	BPT (mm)	BPHD (mm)	W (kg)
SKPF-D 3,0	3,0	130, 150	60	130	260	8	200	15
SKPF-D 4,0	4,0	130, 150	60	130	260	8	200	18
SKPF-D 5,0	5,0	175	60	130	260	8	200	24
SKPF-D 6,0	6,0	175	60	130	260	8	200	26
SKPF-D 7,0	7,0	193	60	130	400	8	300	55
SKPF-D 8,0	8,0	193	60	130	400	8	300	60
SKPF-D 9,0	9,0	193	60	130	400	8	300	70
SKPF-D 10,0	10,0	193	60	130	400	8	300	75
SKPF-D 11,0	11,0	193	60	130	400	8	300	80
SKPF-D 12,0	12,0	193	60	130	400	8	300	85

Na přání zákazníka existuje možnost vyrobit sloupky s nestandardními parametry. Možnost využití sloupu pro náročné provozní podmínky.

## Vnitřní LED podsvícení sloupu

5W; 230VAC; 4000K;

Tato funkce umožňuje esteticky podsvítit unikátní vnější texturu sloupu (např. vzor břízy). Vnitřní podsvícení sloupu umožňuje také redukovat provozní náklady – odběr elektrické energie ve večerních a nočních hodinách, díky možnosti nahradit funkci svítidla (tzv. efekt zrakového sledování) za situace, kdy zde nedochází k pohybu chodců a není tedy nutné, aby svítidlo pracovalo na plný výkon.

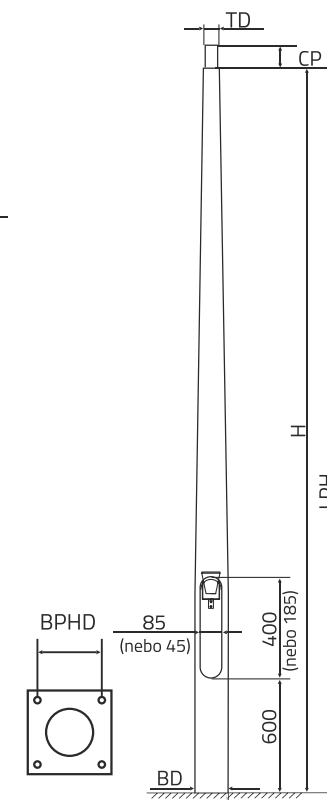

## EASYPOLE

Jde o praktičtější verzi kompozitních sloupů Basicpole, které byly vybaveny závěsným mechanismem. Tento mechanismus usnadňuje montáž a demontáž svítidla, výměnu světelného zdroje a jiné provozní práce. Jde o dokonalou osvětlovací konstrukci určenou k používání na špatně dostupných místech, pro náročné stoupání s převýšením.



barvy sloupů v standardní nabídce:

RAL 7032
RAL 7047
RAL 7035
RAL 7042
RAL 7024
RAL 7016
RAL 9005



Možnost obarvení sloupu na jinou barvu z palety RAL (příklad níže).

RAL 3027	RAL 4005
RAL 1003	RAL 1013
RAL 5023	RAL 6028

## SKPW-ŁS sloupy Easypole zapuštěný

symbol sloupu	H (m)	BD (mm)	TD (mm)	CP (mm)	LPH (m)	GH (m)	W (kg)
SKPW-ŁS 4,0/175/60	4,0	175	60	130	5,0	1,0	24
SKPW-ŁS 5,0/175/60	5,0	175	60	130	6,0	1,0	31
SKPW-ŁS 6,0/175/60	6,0	175	60	130	7,0	1,0	34
SKPW-ŁS 7,0/193/60	7,0	193	60	130	8,2	1,2	65
SKPW-ŁS 8,0/193/60	8,0	193	60	130	9,2	1,2	75
SKPW-ŁS 9,0/193/60	9,0	193	60	130	10,5	1,5	85

Na přání zákazníka existuje možnost vyrobít sloupy s nestandardními parametry. Možnost vyztužení sloupu pro náročné provozní podmínky.

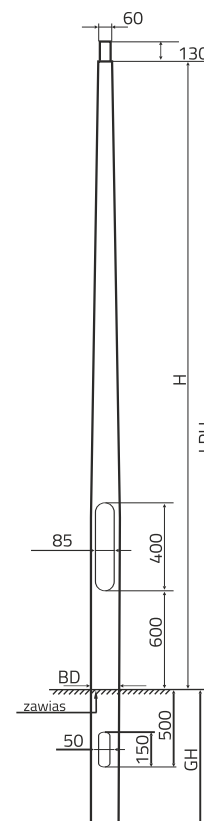

Zapuštěné sloupy se instalují bez použití těžké techniky a drahých prefabrikovaných základů

Doporučený součinitel zhuštění půdy (pozn. ID) by měl představovat min. 0,8 (tedy tzv. „zahuštěný“ st. podle PN-EN ISO 14688-2[2])

## EASYPOLE

Jde o praktičtější verzi kompozitních sloupů Basicpole, které byly vybaveny závěsným mechanismem. Tento mechanismus usnadňuje montáž a demontáž svítidla, výměnu světelného zdroje a jiné provozní práce. Jde o dokonalou osvětlovací konstrukci určenou k používání na špatně dostupných místech, pro náročné stoupání s převýšením.



barvy sloupů v standardní nabídce:

RAL 7032
RAL 7047
RAL 7035
RAL 7042
RAL 7024
RAL 7016
RAL 9005



Možnost obarvení sloupu na jinou barvu z palety RAL (příklad níže).

RAL 3027	RAL 4005
RAL 1003	RAL 1013
RAL 5023	RAL 6028

## SKPF-ŁS sloup Easypole instalovaný na prefabrikovaných základech

symbol sloupu	H (m)	BD (mm)	TD (mm)	CP (mm)	BPHD (mm)	W (kg)
SKPF-ŁS 4,0/175/60	4,0	175	60	130	200	30
SKPF-ŁS 5,0/175/60	5,0	175	60	130	200	36
SKPF-ŁS 6,0/175/60	6,0	175	60	130	200	38
SKPF-ŁS 7,0/193/60	7,0	193	60	130	300	80
SKPF-ŁS 8,0/193/60	8,0	193	60	130	300	85
SKPF-ŁS 9,0/193/60	9,0	193	60	130	300	95

Na přání zákazníka existuje možnost vyrobit sloupky s nestandardními parametry. Možnost vyztužení sloupu pro náročné provozní podmínky.

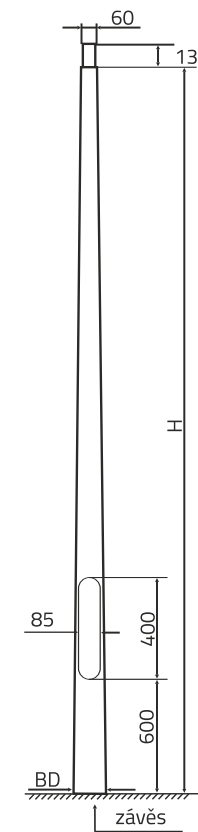
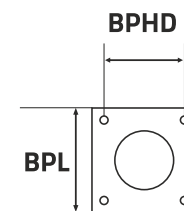

# SYSTÉM INTELIGENTNÍCH – BEZPEČNÝCH PŘECHODŮ PRO CHODCE SMARTPOLE CROSSING

Díky použití moderní elektroniky (mj. detektory pohybu) a akustických i optických výstražných signálů je řidič vozidla účinně informován o blížícím se přechodu pro chodce, na který chodec již vstoupil nebo se vstoupit chystá.

## PŘEDNOSTI

Řešení SMARTPOLE CROSSING zlepšuje soustředění se chodců i řidičů

Asymetrické osvětlení zlepšuje viditelnost na přechodu i v jeho okolí a zvětšuje tak bezpečnost chodců

Světelná signalizace včas upozorňuje řidiče na přítomnost osob, které chtějí přejít v oblasti přechodu.

Inteligentní čidla detekce pohybu zajistí optimální plynulost silničního provozu

Vhodné algoritmy se starají o to, aby systémy vizuálního a zvukového upozornění byly aktivní popříslušně dlouhou dobu, která umožní přejít starším a hendikepovaným osobám a také dětem

Hlasová zpráva informuje chodce blížící se k přechodu o nutnosti zachování obzvláštní opatrnosti





# SYSTÉM INTELIGENTNÍCH – BEZPEČNÝCH PŘECHODŮ PRO CHODCE

## SMARTPOLE CROSSING

### TECHNICKÉ INFORMACE

Výška sloupů: 6 m (od povrchu země)

---

Druh usazení: zapuštění do půdy nebo na prefabrikovaných základech

---

Hmotnost sloupů: cca 26 kg

---

Válcový sloup – průměr 175 mm

---

Výstražná signalizace v podobě 9 svítících lamp umístěných v konstrukci sloupu

---

Svítilidlo s asymetrickým rozptylem světla

---

\* Podsvícené dopravní značení D-6 s transparentní reflexní fólií

---

Duální čidlo pohybu

---

Reproduktory pro hlasové zprávy

---

Systém radiokomunikace mezi sloupy

---

Systém napájení (sít')

---

Standardní barva: RAL 7016

---

Systém udržení napájení čidel a zvukových a světelných signálů po odpojení síťového napájení

---

\* Lze objednat jiné dopravní značení, např. T-27 nebo D-6b

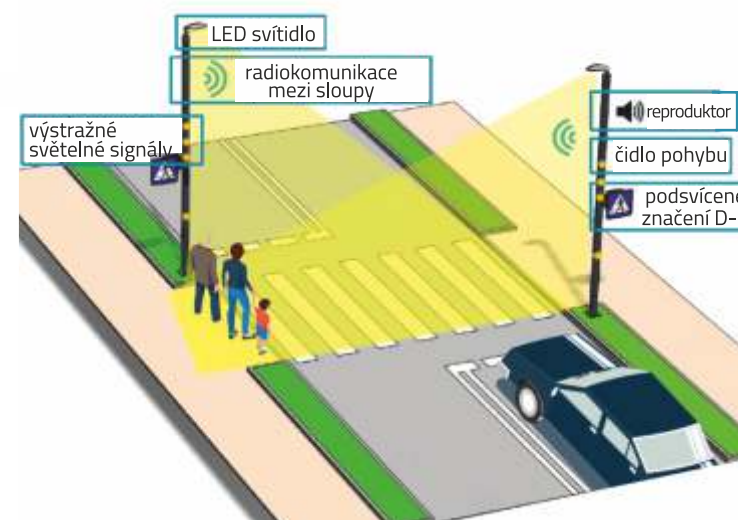

# SMARTPOLE CROSSING

částečně zapuštěné do půdy



Barva sloupu  
ve standardní nabídce:

RAL 7016



Možnost obarvení  
sloupu na jinou barvu  
z palety RAL

Doporučovaný součinitel zhuštění půdy  
(pozn. ID) by měl představovat min. 0,8 (tedy  
tzv. „zahuštěný“ st. podle PN-EN ISO  
14688-2[2])

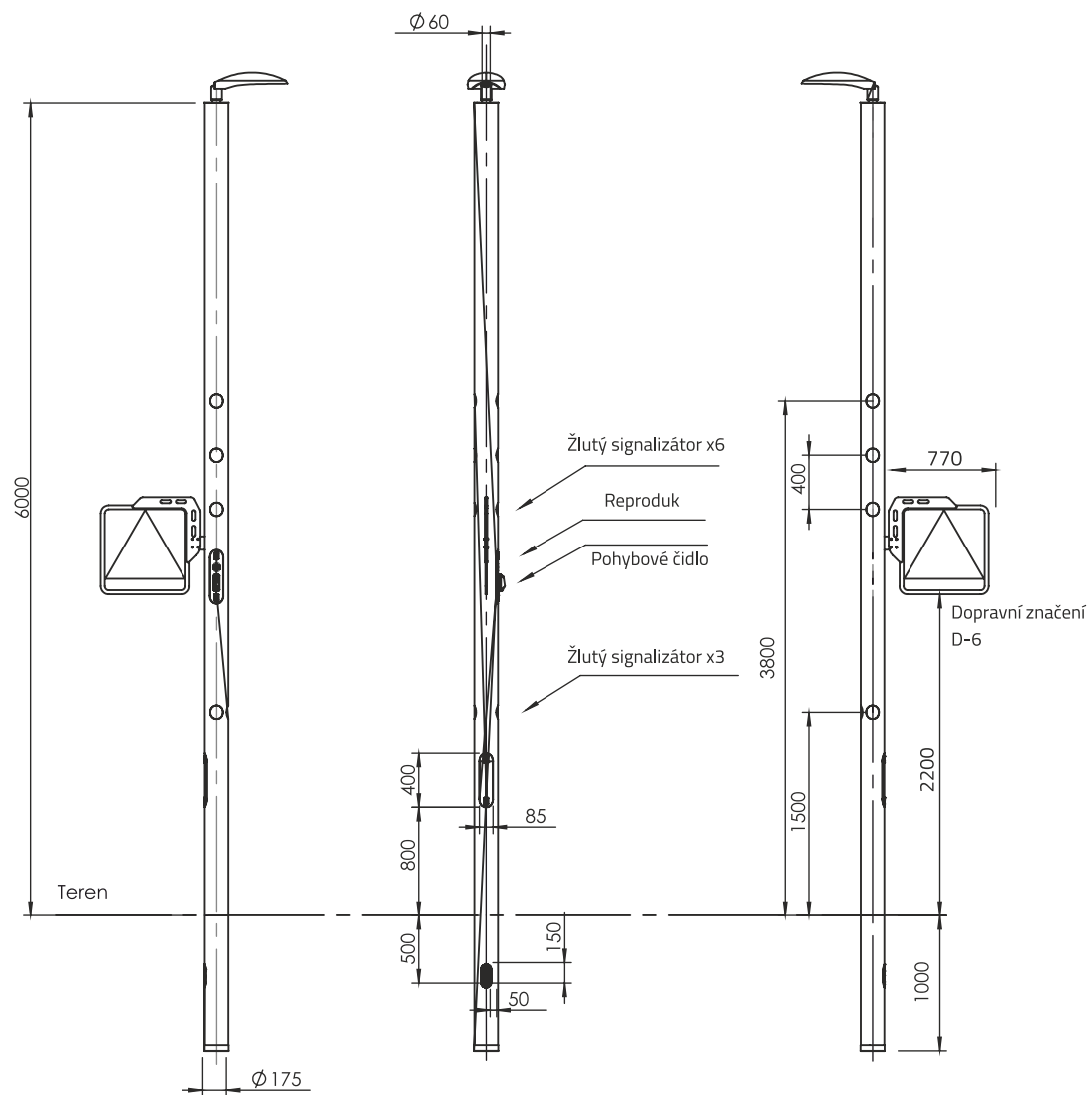

# SMARTPOLE CROSSING

instalovaný na prefabrikovaných základech



Barva sloupu  
ve standardní nabídce:

RAL 7016



Možnost obarvení  
sloupu na jinou barvu  
z palety RAL

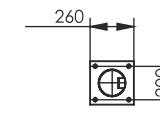
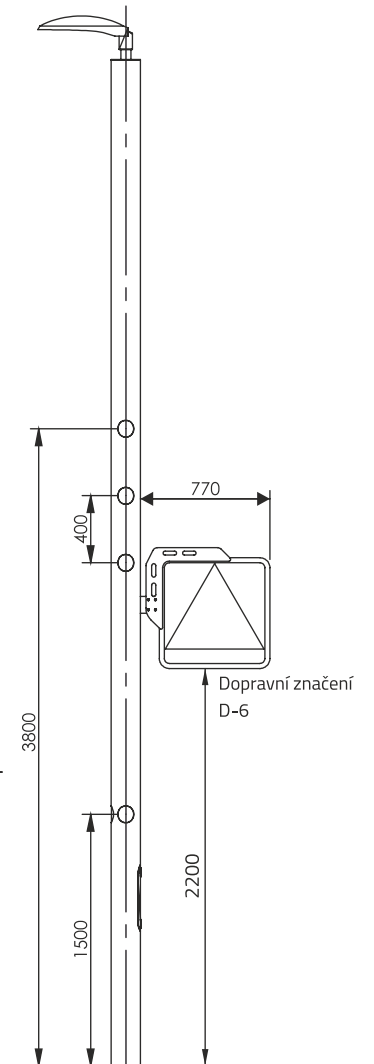
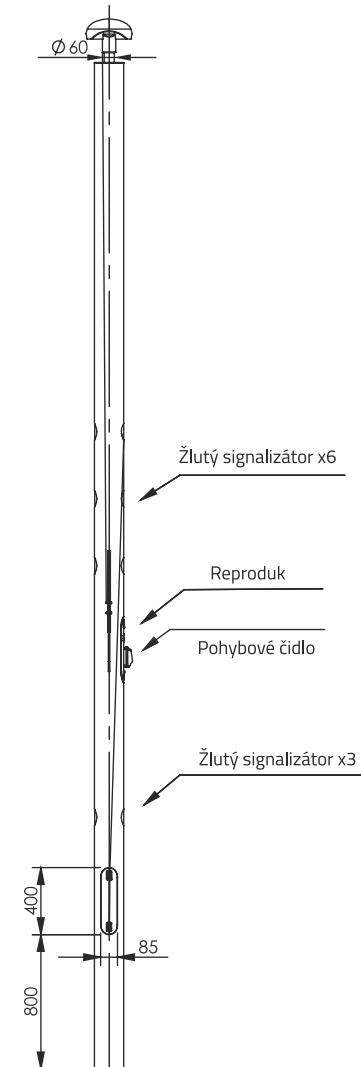
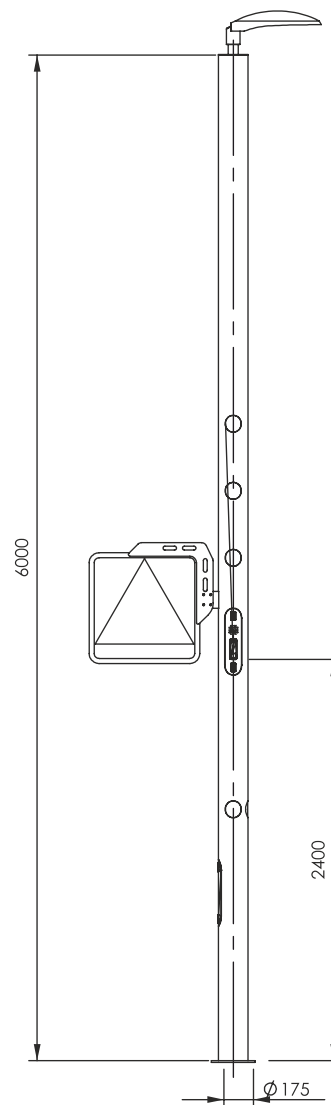

# TELETECHNICKÉ SLOUPY

Teletechnické sloupy značky Alumast jsou vysoce kvalitní kompozitní konstrukce určené pro telekomunikační, stavební a elektroinstalační odvětví. Nízká hmotnost spolu s fyzikálně-chemickou odolností zaručují efektivní montáž a dlouholetou bezproblémovou instalaci např. optického a telekomunikačního vedení.

## PŘEDNOSTI

Ideální alternativa k dřevěným a betonovým sloupům

Nízké náklady na dopravu a vysoká přepravitelnost (1 TIR na 300 ks. sloupů)

Sloupy lze v terénu přenášet ručně

Možnost efektivní a nízkonákladové instalace bez použití těžké techniky

Zvýšená síla na špičce a nízký faktor trvalé deformace

Široká škála výškových variant

Vysoká odolnost proti vandalismu, nepříznivým atmosférickým podmínkám, posypové soli, zvířecí moči

Široké spektrum použití – telekomunikační vedení (např. optické vedení, systémy ochrany před bleskem, monitoring, vlajkový stožár)

Krátká doba instalace pomocí speciální montážní hmoty

Doporučení Sdružení telekomunikačního stavebnictví

Záruka 10 let



Doporučení Sdružení telekomunikačního stavebnictví pro kompozitní teletechnický sloup



# TELETECHNICKÉ SLOUPY

## TECHNICKÉ INFORMACE

Celková výška sloupu: 7 m; 8,5 m; 10 m

Síla na špičce: 0,3 kN; 0,7 kN; 1,6 kN; 2,5 kN

Možnost výroby sloupu s libovolnými technickými parametry

Druh usazení: zapuštění nebo určený k zabudování do základny

Hmotnost sloupů: od 12 do 55 [kg]

Možnosti naložení [TIR - 241] od 200 do 300 ks sloupů

Standardní barva: RAL 7035

Možnost použití individuální barevnosti nebo vnější grafiky (např. textura břízy - stromu; grafika reklamně informačního charakteru; libovolná barevnost)

Možnost použití dvousložkové montážní pěny Alumast (1000 ml na jeden sloup), doporučené pro sloupy s celkovou výškou nepřekračující 7 m

více informací na straně 61

## DOPLŇKOVÉ PŘÍSLUŠENSTVÍ

### Prskyřičná montážní hmota

- rychlá instalace, lepší stabilizace v půdě
- ideální pro kompozitní telekomunikační stožáry a vlnkové stožáry

- 1** **VYVRTEJTE**  
otvor v podkladu podle montážní tabulky
- 2** **MÍCHEJTE**  
energicky složky po 20 sekund
- 3** **NALIJTE A POČKEJTE**  
Během 6 minut hmota nabobtná a ztuhne



RYCHLÁ  
montáž



ECO FRIENDLY  
ŠETRNÝ  
k životnímu  
prostředí



ODOLNÝ  
výrobek



# TELETECHNICKÉ SLOUPY



Barva sloupu  
ve standardní nabídce:

RAL 7035



Možnost obarvení  
sloupu na jinou barvu  
z palety RAL



Doporučení Sdružení  
telekomunikačního stavebnictví pro  
kompozitní teletechnický sloup

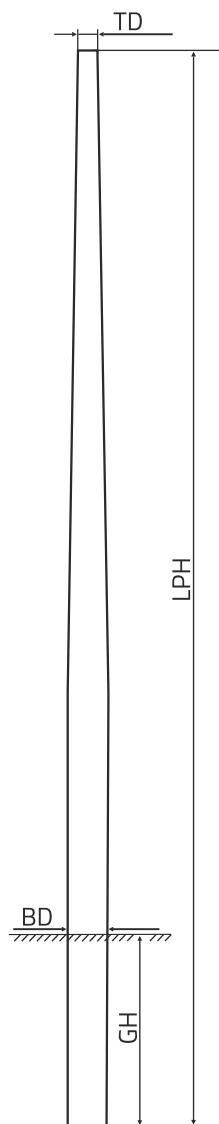

## TKPW zapuštěný teletechnický sloup

LPH (m)	síla na špičce [kN]	BD (mm)	TD (mm)	GH (m)	W (kg)
7	0,3	140	110	1,2	12
8,5	0,3	165	120	1,2	16
10	0,3	165	120	1,5	27
7	0,7	140	110	1,2	18
8,5	0,7	165	120	1,2	29
10	0,7	193	140	1,5	31
7	1,6	165	120	1,2	24
8,5	1,6	165	120	1,2	47
10	1,6	193	140	1,5	55
7	2,5	200	150	2,0	23
8,5	2,5	240	200	2,0	35
10	2,5	240	200	2,0	50

hloubka zapuštění závisí na kvalitě půdy

Na přání zákazníka existuje možnost vyrobit sloupy s nestandardními parametry. Možnost vyztužení sloupu pro náročné provozní podmínky.

Doporučený součinitel zhuštění půdy (pozn. ID) by měl představovat min. 0,8 (tedy tzv. „zahuštěný“ st. podle PN-EN ISO 14688-2[2])



Kompozitní  
telekomunikační sloupy s  
pokyny pro projektování



p.stáhněte katalog ze  
stránek  
[www.alumast.eu](http://www.alumast.eu)

# ManyPole7 – multifunkční sloup

ManyPole 7 je ideálním řešením pro všechny uživatele, kteří hledají multifunkční a zároveň levný kompozitní sloup. Náš výrobek dokonale plní funkci multifunkční platformy, na kterou můžeme snadno instalovat příslušenství pro konečnou montáž hromosvodového jímače, vlajkového stožáru, sloupu osvětlení, sloupu pro monitorovací systémy nebo jednoduché podpěrné konstrukce pro telekomunikační vedení.

Nízká hmotnost a kompaktní rozměry, stejně jako robustní konstrukce, umožňují instalaci ve velmi obtížném a nepřístupném terénu bez použití těžké techniky, a tím i nadměrných finančních nákladů.

ManyPole 7 je praktický kompozitní sloup vyvinutý pro širokou škálu použití. Široká škála specializovaného příslušenství umožňuje rychlé přizpůsobení konstrukce specifickým podmínkám – provozním potřebám.

## PŘEDNOSTI

Univerzálnost uplatnění – jeden sloup vícero řešení uzpůsobených individuálním potřebám

Řešení ideálně vhodné např. jako:  
osvětlovací sloup, prvek hromosvodu,  
instalační bod monitorovacích kamer, čidel pohybu, vlajkový stožár nebo podpůrný prvek v sadařství

Snadná a rychlá montáž – bez nutnosti těžké techniky a specializovaného nářadí

Pro přenesení a montáži stačí max 1-2 osoby

Záruka na sloup 10 let

Použití: soukromé pozemky, zahrady, parky, staveniště



# ManyPole7 – multifunkční sloup

## TECHNICKÉ INFORMACE

Celková výška ManyPole 7: 7 m

---

Hmotnost sloupu: cca 18 kg

---

Druh usazení: zapuštění

---

Standardní barva: RAL 7035

---

Použití ManyPole 7: osvětlovací sloup, vlajkový stožár, hromosvodový jímač, sloup pro monitorování nebo podle vlastních představ

---

Dostupné sady příslušenství:

- sada pro osvětlovací sloup (např. LED svítidlo, rameno Wader),
- sada pro hromosvodové jímače (např. hromosvod, hromosvodní drát, zkušební a měřicí jímky),
- sada pro vlajkový stožár (např. lanko, vnější úchyt, váleček)



# Prozatímní napájecí a osvětlovací vedení

Nízká hmotnost kompozitního sloupu nebo stožáru umožňuje postavit spolehlivé elektrické vedení v krátkém čase bez nutnosti použití těžké techniky.

Kombinace vysoké fyzikálně-mechanické pevnosti a nízké hmotnosti kompozitní konstrukce umožňuje výrazně snížit náklady na instalaci prozatímního vedení, a to jak z hlediska přepravy komponentů, tak jejich instalace, a to i v obtížně přístupném terénu.

Kompozitní sloupy a stožáry (např. ManyPole7) úspěšně využívají operátoři – dodavatelé elektřiny, velké stavební firmy a společnosti obsluhující hromadné akce.

## URČENÍ

- Prozatímní nebo trvalé dodávky elektřiny
- Výstavba sítě osvětlení nebo monitoringu
- Instalace bodů napájení s podporou technologie OZE
- Mobilní energetické sítě a nabíjecí stanice pro elektrické stroje

## ZÁSADY INSTALACE

- Zapuštěním do země a stabilizací (např. instalační pěnou nebo rychletuhnoucí maltou)
- Instalace na přenosné ocelové sokly zatížené jakýmkoli dostupným zátěžovým materiálem (např. dlažební desky, vodní zátěž)



# ENERGETICKÉ STOŽÁRY

Kompozitní stožáry řady EC vyrábí partnerská společnost Energy Composit. Naším společným cílem bylo vytvořit novou řadu energetických stožárů, které by se díky vlastnostem kompozitu vyznačovaly vysokou fyzikální a mechanickou pevností a nízkou hmotností, což by umožnilo efektivní přepravu i do nejnepřístupnějšího terénu. Kompozitní stožáry jsou ideální alternativou k betonovým, dřevěným nebo ocelovým sloupům.

## PŘEDNOSTI

Vysoká trvanlivost a mechanická odolnost

Odolnost na nepříznivé atmosférické podmínky, zvířecí moč, kyseliny, zásady a posypovou sůl

Nehořlavé

Elektricky nevodivé

Nízká hmotnost umožňující redukovat náklady na dopravu až o 60 % oproti tradičním stožárům

Nízká hmotnost výrobku umožňuje efektivní montáž vedení bez použití těžké techniky i v těch nejhůře přístupných oblastech provozu

Krátká doba realizace investice

Jediný evropský testovaný výrobek pro pasivní bezpečnost při dopravních nehodách v souladu s normou PN EN 12767: 2019 ve třídě 50, HE,3

Recyklovatelnost kompozitu

Nepodléhá korozi

Možnost individuálního výběru barvy – vnější grafiky stožáru



Prohlášení o shodě pro kompozitní energetické stožáry



# ENERGETICKÉ STOŽÁRY

## TECHNICKÉ INFORMACE

Třída hořlavosti HB, podle ASTM D635:2014

---

Absorpce vody < 10 %o, podle PN-EN ISO 62:2000,

---

Pevnost v tahu > 300 MPa, podle PN-EN ISO 527-4:2000

---

Pevnost v ohybu při vystavení vnějším faktorům podle PN-EN ISO 178:2011

---

Tvrдость > 40 HBa, podle PN-EN 59:2002

---

Povrchový odpor >1\*10<sup>10</sup> Q, podle ASTM D257:1991

---

Objemový odpor >1\*10<sup>10</sup> Q\*cm, podle ASTM D257:1991

---

Dielektrická pevnost >5 kV/mm, podle PN-EN 60243-1:2013

---

Horní část má předvrtané otvory, které umožňují bezproblémovou instalaci potřebného příslušenství

---

Výše zmíněné vysoké fyzikální a mechanické pevnosti bylo dosaženo díky čtyřem klíčovým prvkům:

---

- vysoké nároky na kvalitu surovin
  - pečlivá kontrola výrobního procesu v každé fázi (sklad – výroba – vydání)
  - konstrukční část obsahuje více než 50 % skla
  - průběžně sledovaný režim výroby
- 

Hmotnost stožáru: od 70 do 130 [kg]

---

Možnosti naložení [TIR - 241] od 50 do 80 ks sloupů

---



# ENERGETICKÉ STOŽÁRY

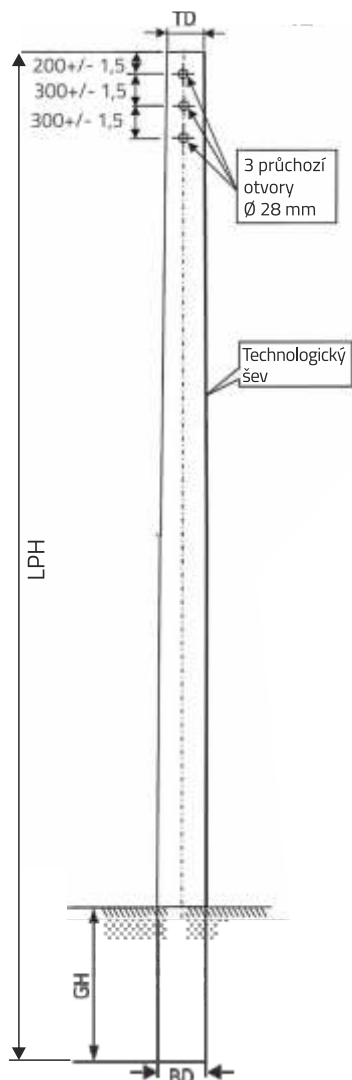

## Eko kompozitní stožár zapuštěný

symbol stožáru	síla na špičce [kN]	LPH [m]	BD [mm]	TD [mm]	GH [m]	hmotnost [kg]	barva víka
Eko 9/2,5	2,5 kN	9 m	193 mm	150 mm	1,5	60	biely
Eko 9/4,5	4,5 kN	9 m	193 mm	150 mm	1,5	80	modrý
Eko 9/6	6 kN	9 m	220 mm	173 mm	1,5	85	černý
Eko 10,5/2,5	2,5 kN	10,5 m	193 mm	150 mm	1,5	70	biely
Eko 10,5/4,5*	4,5 kN	10,5 m	193 mm	150 mm	1,5	85	modrý
Eko 10,5/6	6 kN	10,5 m	250 mm	173 mm	1,5	100	černý
Eko 12/2,5	2,5 kN	12 m	220 mm	173 mm	1,7	100	biely
Eko 12/4,5	4,5 kN	12 m	250 mm	173 mm	1,7	120	modrý
Eko 12/6	6 kN	12 m	250 mm	218 mm	1,7	130	černý

hloubka zapuštění závisí na kvalitě půdy

\* možnost fi 173 mm na vyžádání

Na přání zákazníka existuje možnost vyrobit sloupy s nestandardními parametry. Možnost vyztužení sloupu pro náročně provozní podmínky.

Doporučovaný součinitel zhuštění půdy (pozn. ID) by měl představovat min. 0,8 (tedy tzv. „zahuštěný“ st. podle PN-EN ISO 14688-2[2])

Barva sloupu ve standardní nabídce:

RAL 7042



Prohlášení o shodě pro kompozitní energetické stožáry

Možnost obarvení sloupu na jinou barvu z palety RAL



# ENERGETICKÉ STOŽÁRY

## VYZTUŽENÍ SLOUPU

### STOŽÁR ZAPUŠTĚNÝ DO PŮDY

■ usazení bez dalších systémových prvků,

■ sloup umístovaný do vyvrtaného otvoru  
a zasypávaný původní zeminou

## DOPLŇKOVÉ PŘÍSLUŠENSTVÍ KOTVÍCÍ DESKA

Druh panelu	rozměry [cm]
kotvící deska U-85	85 x 60
kotvící deska U-130	130 x 60
patka	35 x 35

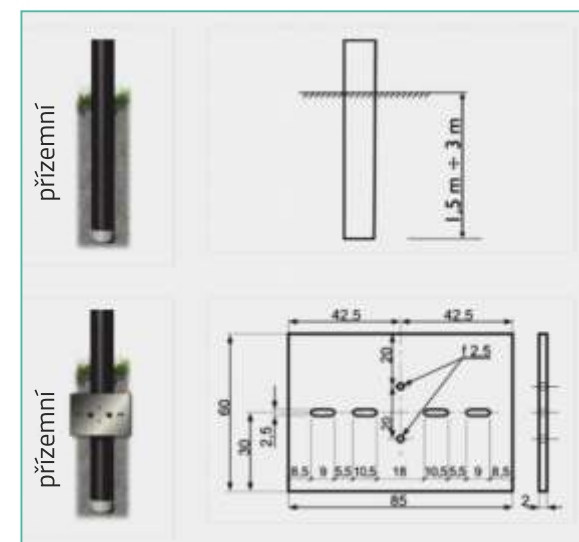

Výztuž sloupu na základě alba LnniS I. SVAZEK  
nakladatelství STELEN 2011

## MOBILNÍ SERVISNÍ VEDENÍ

Mobilní servisní vedení představuje kompletní řešení pro napájení odběratelů během provádění modernizačních prací na stávajícím vedení nebo v případě poruchy.

Jedním z jeho hlavních úkolů je minimalizovat nutnost odstávek v dodávce elektrické energie.



více informací na stránkách  
[www.e-composites.eu](http://www.e-composites.eu)

Existuje možnost objednat si speciální mobilní servisní vedení. Podrobné informace na stránkách [www.e-composites.eu](http://www.e-composites.eu) nebo u obchodního zástupce

# HROMOSVODOVÉ JÍMAČE

## STORMPOLE kompozitní stožár s hromosvodovou instalací

Polymerové kompozity jsou dokonalý materiál na hromosvodové konstrukce. Úkolem stožáru je ochrana domácností a průmyslových závodů před následky atmosférických výbojů. Kompozitní stožár zaručuje vyžadovanou separaci od chráněných objektů a zároveň minimalizuje montážní, servisní a uživatelské náklady.

Zajišťujeme profesionální technické poradenství a pomoc s výběrem příslušné hromosvodové instalace.

## PŘEDNOSTI

Stožár izoluje hromosvodový drát a chrání tak okolí

---

Až 200 metrů průměru chráněné zóny

---

Odolnost na nepříznivé atmosférické podmínky, kyseliny, posypovou sůl, zvířecí moč

---

Kompozitní konstrukce nevedou elektrický sloup (sloup je dielektrikum)

---

Hromosvodový jímač z kompozitu nemá hodnotu jako šrot

---

Lehká a odolná konstrukce s vysokou odolností proti vandalismu

---

Životnost stožáru minimálně 40 let

---

VYUŽITÍ STORMPOLE: velkoplošné objekty, individuální domácnosti, průmyslové závody, čerpací stanice

---



# STORMPOLE kompozitní stožár s hromosvodovou instalací

## TECHNICKÉ INFORMACE

Výška stožárů: od 5 do 22 [m]

---

Hromosvodový jímač/anténní stožár 26 m; verze s jehlicí 27 It1

---

Druhu usazení: zapuštění nebo určený k instalaci na základech

---

Hromosvodový jímač nad 12 m je dvousegmentový

---

Hliníková jehlice s délkou 1 m

---

Standardní barva: RAL9010

---

Možnost použití individuální barevnosti nebo vnější grafiky  
(např. textura břízy - stromu; grafika reklamně informačního charakteru; libovolná barevnost)

---

Pro stožáry - konstrukce s výškou do 16 m,  
doporučujeme použití odtahů.

Konečné rozhodnutí ve věci případného použití systému  
odtahů činí akreditovaná projekční kancelář.

# HROMOSVODOVÝ JÍMAČ



Barva sloupu  
ve standardní nabídce:

RAL 9010



Možnost obarvení  
sloupu na jinou barvu  
z palety RAL

Zapuštěné sloupy se instalují bez použití těžké  
techniky a drahých prefabrikovaných základů

Doporučený součinitel zhuštění půdy (pozn. ID)  
by měl představovat min. 0,8 (tedy tzv.  
„zahuštěný“ st. podle PN-EN ISO 14688-2[2])

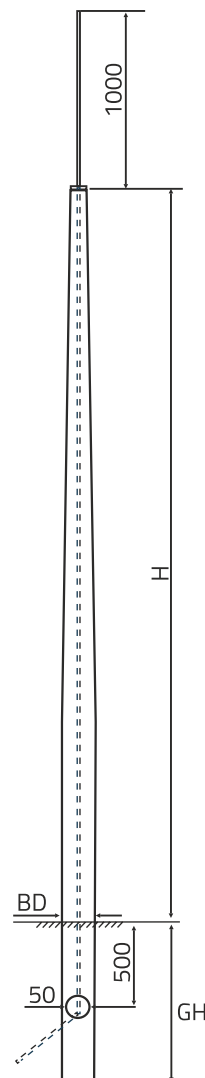

## SKPW-OD zapuštěné hromosvodové jímáče

symbol stožáru	H (m)	BD (mm)	GH (m)	W (kg)
SKPW-OD 5,0/120/65	5,0	120	1,0	15
SKPW-OD 6,0/120/65	6,0	120	1,0	18
SKPW-OD 7,0/120/65	7,0	120	1,0	21
SKPW-OD 8,0/120/65	8,0	120	1,0	23
SKPW-OD 9,0/140/65	9,0	140	1,0	29
SKPW-OD 10,0/140/65	10,0	140	1,0	31
SKPW-OD 11,0/140/65	11,0	140	1,0	41
SKPW-OD 12,0/175/65	12,0	175	2,0	54
SKPW-OD 13,0/175/65	13,0	175	2,0	92
SKPW-OD 14,0/175/65	14,0	175	2,0	102
SKPW-OD 15,0/175/65	15,0	175	2,0	105
SKPW-OD 16,0/175/65	16,0	175	2,0	112
SKPW-OD 17,0/175/65	17,0	175	2,0	116
SKPW-OD 18,0/200/65	18,0	200	2,0	125
SKPW-OD 19,0/200/65	19,0	200	2,0	128
SKPW-OD 20,0/200/65	20,0	200	2,0	135

Pro stožáry - konstrukce s výškou do 16 m, doporučujeme použití odtahů.  
Konečné rozhodnutí ve věci případného použití systému odtahů činí  
akreditovaná projektová kancelář.



# HROMOSVODOVÝ JÍMAČ



Barva sloupu  
ve standardní nabídce:

RAL 9010



Možnost obarvení  
sloupu na jinou barvu  
z palety RAL

Druhy soklů - závěsové konzole



stožár 5–12m

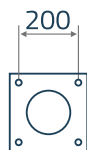

stožár 13–17m

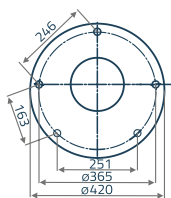

stožár 18–22m

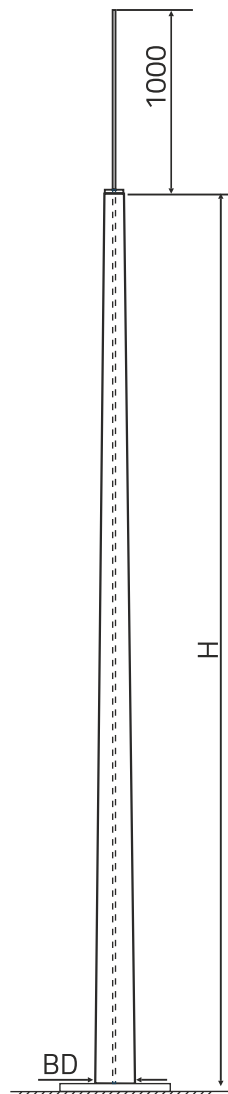

**SKPF-OD** hromosvodové jímače  
instalované na základech

symbol sloupu	H (m)	BD (mm)	W (kg)
SPKF-OD 5,0/120/65	5,0	120	17
SPKF-OD 6,0/120/65	6,0	120	20
SPKF-OD 7,0/120/65	7,0	120	22
SPKF-OD 8,0/120/65	8,0	120	25
SPKF-OD 9,0/120/65	9,0	120	29
SPKF-OD 10,0/140/65	10,0	140	35
SPKF-OD 11,0/140/65	11,0	140	40
SPKF-OD 12,0/140/65	12,0	140	50
SPKF-OD 13,0/175/65	13,0	175	95
SPKF-OD 14,0/175/65	14,0	175	102
SPKF-OD 15,0/175/65	15,0	175	111
SPKF-OD 16,0/175/65	16,0	175	118
SPKF-OD 17,0/175/65	17,0	175	125
SPKF-OD 18,0/200/65	18,0	200	162
SPKF-OD 19,0/200/65	19,0	200	172
SPKF-OD 20,0/200/65	20,0	200	197
SPKF-OD 21,0/200/65	21,0	200	208
SPKF-OD 22,0/200/65	22,0	200	224

Pro stožáry - konstrukce s výškou do 16 m, doporučujeme použití odtahů.  
Konečné rozhodnutí ve věci případného použití systému odtahů činí  
akreditovaná projektová kancelář.

# STANICE NABÍJENÍ ELEKTROMOBILŮ

Nabízíme stanice nabíjení elektromobilů ve dvou variantách:

- na nízkém kompozitním sloupku
- v kompozitním osvětlovacím sloupu

## PŘEDNOSTI

Nízké instalační a provozní náklady zaručují rychlou návratnost učiněné investice.

Nabíjecí stanice EV Charge se vyrábějí výhradně z nejkvalitnějších komponentů.

Námi nabízené výrobky absolvovaly přísné testy z oblasti bezpečnosti používání.

Specifikace výrobků EV Charge umožňuje využívat mnoho veřejných dotačních programů.

Nabízíme pomoc v oblasti získání nejvýhodnějších leasingových podmínek.

Značka EV Charge je členem PSPA (Polské sdružení alternativních paliv)

Alumast S.A. Zajišťuje profesionální a komplexní poprodejní servis

Nabízíme montáž a technické konzultace na území celého Polska.

bez dalších  
přípojovacích poplatků



# NABÍJEČÍ STANICE EV

## VESTAVĚNÁ V KOMPOZITNÍM OSVĚTLOVACÍM SLOUPU

Využití v exteriéru, např. ulice a soukromá a veřejná parkoviště

### TECHNICKÉ INFORMACE

možnost využít stávající  
připojovací - elektrickou  
infrastrukturu

Výkon nabíjení: 1 nebo 2 x 7,4 kW, 1 nebo 2 x 22 kW

Proud nabíjení: 32 A

Napájení: jedno nebo trojfázové

Zásuvka nabíjení: 1 nebo 2 zásuvky Typ2

Autorizace: RFID nebo mobilní aplikace

Stupeň krytí: IP 54

Bezpečnost: nadproudová ochrana MCB, ochrana proti reziduálnímu proudu - RCB třídy B

Měření energie: měřič MID

Barva sloupu v standardní nabídce: RAL 7024



# NABÍJEČÍ STANICE EV

## V NÍZKÉM KOMPOZITNÍM SLOUPKU

Venkovní využití, např. parkoviště, a uvnitř budov, např. podzemní parkoviště

## TECHNICKÉ INFORMACE

Výkon nabíjení: 1 nebo 2 x 7,4 kW, 1 nebo 2 x 22 kW

Proud nabíjení: 32 A

Napájení: jedno nebo trojfázové

Zásuvka nabíjení: 1 nebo 2 zásuvky Typ2

Autorizace: RFID nebo mobilní aplikace

Stupeň krytí: IP 54

Bezpečnost: nadproudová ochrana MCB, ochrana proti reziduálnímu proudu - RCB třídy B

Měření energie: měřič MID

Barva sloupu v standardní nabídce: RAL 7024



## SROVNÁVACÍ TABULKA EFEKTIVITY NABÍJENÍ

Jmenovitý výkon nabíjecí stanice-místa [kW]	<sup>1</sup> Nárůst dojezdu elektrického (bezemisního) vozidla [km/1h nabíjení]	<sup>2</sup> Čas potřebný pro úplné nabití (ze 7 % na *90 %) akumulátoru 70 kWh [hod]	<sup>3</sup> Jízdní náklady 100 km	Doplňující informace
<b>3,7</b> (např.: tovární konvektor + domácí zásuvka)	<b>17</b>	<b>19</b>	> 11,00 PLN brutto	<ul style="list-style-type: none"> <li>■ Velmi dlouhý čas nabíjení omezující možnost komfortního provozu bezemisního vozidla.</li> <li>■ Relativně nižší úroveň bezpečnosti procesu nabíjení (bez komunikace mezi bodem napájení a interní nabíječkou vozidla; bez jističe reziduálního proudu třídy B)</li> </ul>
<b>7</b> (např. jednofázová nabíjecí stanice EV Charge)	<b>36</b>	<b>9,5</b>		<ul style="list-style-type: none"> <li>■ Optimální čas nabíjení.</li> <li>■ Konkurenceschopná cena.</li> <li>■ Relativní nízké zatížení elektroinstalace.</li> <li>■ Nízký vliv na zatížení životnosti akumulátorů.</li> </ul>
<b>22</b> (např. trojfázová nabíjecí stanice EV Charge)	<b>115</b>	<b>3,2</b>		<ul style="list-style-type: none"> <li>■ Velmi krátká doba nabíjení.</li> <li>■ Relativně vysoká zátěž instalace</li> </ul>

<sup>1</sup>Odhadovaná hodnota, závisí např. na stylu jízdy, venkovní teplotě, průměrném odběru (spotřebě) elektrické energie daným vozidlem a úrovni vybití a stavu akumulátoru

<sup>2</sup>Odhadovaná hodnota, závisí především na kondici akumulátoru a venkovní teplotě. Musíme mít na paměti, že graf výkonu nabíjení má ilustrativní podobu, protože tato se s časem nabíjení snižuje.

<sup>3</sup> Východiska: generátor s jmenovitým výkonem - 105 kW; příkon energie - 16,00 kW/100km; cena 1 kW = 0,70 PLN brutto; (pro tep. 20 °C)

### \*Důležité:

Výrobci elektromobilů nedoporučují úplné (100%) dobíjení akumulátorů z několika důvodů:

- plně „nabitý“ akumulátor znemožňuje v počáteční fázi cesty plně využít funkci rekuperace,
- negativně to ovlivní životnost akumulátoru, obzvláště během horkých dnů,
- po nabití akumulátorů nad 90 % se výrazně snižuje přípustný výkon nabíjení.

# KOMPOZITNÍ KONSTRUKCE CHMELNIC

Jako jediní na světě jsme dodavatelem komplexního technologicky pokročilého systému kompozitních nosných konstrukcí chmelnic společně s unikátní technologií monitorování a zvyšování efektivity pěstování chmele v prostředí bez WWA.

## PŘEDNOSTI

Řešení příznivé pro životní prostředí:

kompozitní sloupy neemitují do životního prostředí škodlivé látky, jako je WWA

---

Lehká odolná konstrukce, dlouhá životnost a ergonomické používání

---

Výrobek odolný proti náročnému prostředí agrocenózy chmelnice: vlhkost, kontakt půda/vzduch, chemické sloučeniny jako jsou organická a minerální hnojiva, přípravky na ochranu rostlin, zvířecí moč a atmosférické podmínky.

---

Inovativní řešení v oblasti přenášení zátěže: správně použité materiály a řešení umožňující přenášení statické a dynamické zátěže

---

Díky své konstrukci (tenkostěnná uvnitř dutá trubka) a elektrické nevodivosti a vysoké tepelné izolaci umožňují kompozitní sloupy montáž elektroniky uvnitř nich (čidla, měřící a komunikační zařízení)

---

Možnost vytvořit systém monitorování podmínek prostředí na chmelnicích (vlhkost půdy, tepl., vzdušná vlhkost, síla a směr větru, srážky, aktivní fotosyntetické záření)

---

Kompozitní konstrukce chmelnic umožňuje bezpečnou montáž fotovoltaických panelů a vertikálních větrných turbín. Slouží k napájení měřících zařízení, kamer (vizuální monitorování), komunikačních zařízení (rádiové antény, GSM antény)

---

Dlouhá životnost sloupů – doba provozu kompozitních sloupů představuje 40 let

---

Kompozitní sloupy jsou 100% recyklovatelné – minimalizace produkce odpadů, dokonale zapadá do ekologických myšlenek, uzavřeného oběhu a udržitelného rozvoje

---

Snadná přeprava, dokonce i v náročném termínu, bez nutnosti používat těžkou techniku k naložení, nižší přepravní náklady

---



# KOMPOZITNÍ KONSTRUKCE CHMELNIC

## TECHNICKÉ INFORMACE

Výška sloupů: 8 - 10 [m] (celková délka)

---

Druh usazení: zapuštění

---

Čtyři druhy sloupů: středový sloup (160/125/1,7kN), okrajový sloup linie (160/125/1,7kN), okrajový sloup trámů (200/200/5,4 kN), rohový sloup (200/200/ 6 kN)

---

Možnost výroby sloupů na přání v širokém rozsahu technických parametrů

---

Hmotnost sloupů: od 27 do 62 [kg]

---

Možnosti naložení [TIR - 241] cca 150 ks sloupů

---

Možnost použití individuální barevnosti nebo vnější grafiky  
(např. textura břízy – stromu; grafika reklamně informačního charakteru; libovolná barevnost)

---

Možnost použití vnitřního LED podsvícení

---



# KOMPOZITNÍ KONSTRUKCE CHMELNIC

Inovativní konstrukce na chmelové plantáže založená na kompozitních sloupech

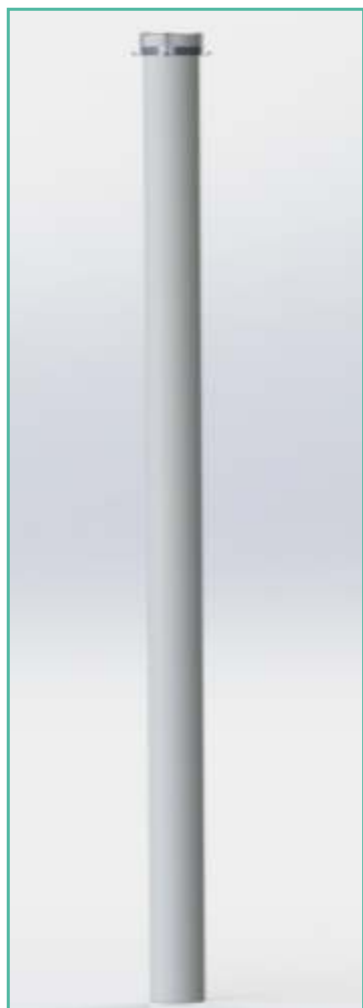

Násady na montáž  
nosné sítě



násada středových sloupů



násada okrajových sloupů



záslepka chránící před  
sesednutím sloupu

kompozitní konstrukce na chmelnice

kategorie sloupů	celková délka [m]	dolní průměr sloupů [mm]	horní průměr sloupů [mm]	hloubka zapuštění [m]	síla zatížení sloupu v ose [kN]
středové	8	160	130	1,0	10
okrajové linie	9	160	150	1,20	18,9
okrajové trámů	9	200	200	1,20	44,9
rohové	9,10	200	200	1,30	46,2

Na přání zákazníka existuje možnost vyrobít sloupky s nestandardními parametry. Možnost zesílení sloupu pro náročné provozní podmínky.

Barva sloupu  
ve standardní nabídce:

RAL 7035

Možnost obarvení  
sloupu na jinou barvu  
z palety RAL





# KOMPOZITNÍ KONSTRUKCE CHMELNIC

## Inovativní konstrukce na chmelové plantáži založená na kompozitních sloupech

Nabízíme komplexní přístup k pěstování chmele a produkci suroviny, tedy chmelových šištic.



### 1. Sloupy na konstrukce - kompozitní konstrukční sloupy

Zásobujeme chmelnice nejnovějšími technologiemi založenými na kompozitních sloupech konstrukce, které jsou jedinou perspektivní náhražkou zakázaných dřevěných sloupů impregnovaných kreosotem.



### 2. Monitorovací systém IoT - internet věcí

Naše plantáž je zároveň podporována nejmodernějšími technologiemi měření parametrů prostředí pěstování a pokročilou analýzou obrazu, které prostřednictvím internetu věcí (IoT) umožňují v cloudu analyzovat růst rostlin a předvídat např. výskyt škůdců nebo chorob.



### 3. Automatický systém zavlažování a hnojení

Automatický systém kapkového zavlažování a fertigrace je určen na chmelové plantáže, umožňuje optimalizovat náklady a snižuje na minimum podíl chemikálií v procesu pěstování.



### 4. Bioremediace půdy a likvidace sloupů

Pouštíme se také do bioremediace půdy kontaminované WWA v rámci přestavby tradičních chmelnic podle nejpřísnějších standardů.



### 5. Pěstování CHMELE - získání nejkvalitnější suroviny

Pěstování chmele vedené podle pravidel integrované produkce, a v další fázi BIO produkce, za účelem získání nejkvalitnější suroviny bez nečistot a pro odrůdy speciálně zvolené z hlediska aktuálních potřeb trhu řemeslných a restauračních pivovarů.



### 6. Obnovitelná energie - zařízení produkující obnovitelnou energii

Námi zaváděná inovativní konstrukce chmelnice umožňuje montáž zařízení produkujících energii z obnovitelných zdrojů.



### 7. Kompozitní konstrukce - konstrukce šetrné k životnímu prostředí

Kompozitní konstrukce šetrné k životnímu prostředí umožnily implementaci a certifikaci chmele v souladu s Metodikou integrované produkce chmelu a standardem GlobalGAP



# KOMPOZITNÍ KONSTRUKCE - VÝROBKY NA SPECIÁLNÍ OBJEDNÁVKU

## stožáry pro monitorovací systémy

Stožáry pro monitorovací systémy jsou odolné a praktické řešení, které se uplatní v mnoha oblastech veřejného a průmyslového monitorování.

NAŠE NABÍDKA ZAHRNUJE TŘI TYPOVÉ ŘADY STOŽÁRŮ PRO MONITOROVACÍ SYSTÉMY:

■ mobilní stožár      ■ stožár pro monitorování silnic      ■ stožár ManyPole7

**Mobilní stožár** - určený pro monitorování území, kde se nevyskytuje stálé napájení elektrickou energií nebo je velice nestabilní (hromadné akce, lesní oblasti, skládky, staveniště).

## PŘEDNOSTI

Ocelová základna umožňující zatížení libovolnou - všeobecně dostupnou zátěží (např. dlažební kostky, šroubovací kotvy)

Nastavitelná konstrukce, díky níž může instalační technik umísťovat panely pod nevhodnějším úhlem sklonu

Velmi lehká, modulární konstrukce usnadňuje montáž a umožňuje přepravu např. s využitím kurýrních společností

Standardní výška: 3 m (1,5 m + 1,5 m)



# KOMPOZITNÍ KONSTRUKCE - VÝROBKY NA SPECIÁLNÍ OBJEDNÁVKU

stožáry pro monitorovací systémy

**Stožár pro monitorování silnic** - navržen s ohledem na instalaci kamer na křižovatkách, veřejných nebo vnitřních komunikacích.

## PŘEDNOSTI

Vysoká odolnost proti působení nepříznivých atmosférických podmínek

---

Odolnost na posypovou sůl a zvířecí moč

---

Nízké provozní a montážní náklady

---

Standardní výška: 6 m

---



# KOMPOZITNÍ KONSTRUKCE - VÝROBKY NA SPECIÁLNÍ OBJEDNÁVKU

stožáry pro monitorovací systémy

**Stožár ManyPole7** - standardní kompozitní stožár s výškou 7 m, určený k monitorování soukromých pozemků, parcel patřících firmám nebo institucím.

## PŘEDNOSTI

Lehká konstrukce

---

Vysoká mechanická odolnost zaručuje dlouholeté a bezobslužné používání

---

Standardní výška: 7 m

---

Možnost objednat si stožáry v jiné barevné konfiguraci a výšce

---



# KOMPOZITNÍ KONSTRUKCE - VÝROBKY NA SPECIÁLNÍ OBJEDNÁVKU

## přístřešky - carporty

Kompozitní konstrukce zahrnují také moderní a odolné automobilové přístřešky. Díky použití inovativní technologie výroby se přístřešky značky Alumast vyznačují dlouhou životností a odolností proti náročným atmosférickým podmínkám, a zároveň si udržují odpovídající estetičnost a nízkou hmotnost celé konstrukce. Pokud se rozhodnete pro nákup kompozitního přístřešku, vyberete si výrobek polského výrobce z více než dvacetiletými zkušenostmi s výrobou kompozitních sloupů a konstrukcí.

## PŘEDNOSTI

Vysoká kvalita a preciznost provedení

Nemá hodnotu jako šrot (odolnost proti vandalství)

Odolnost na nepříznivé atmosférické podmínky, na kyseliny a zásady

Nízká hmotnost nevyžadující použití těžké techniky

Bez nutnosti impregnace

Možnost objednání nosných sloupů s individuální grafikou a vnitřním podsvícením

## VYBRANÉ DOPLŇKOVÉ MOŽNOSTI

- Systém nabíjení elektromobilů 7,4 nebo 22 kW (EV)
- Možnost použití fotovoltaického generátoru (fotovoltaické instalace)



Náhledová fotografie. Konečný vzhled výrobku závisí na systému provedení a na očekáváních zákazníka.

# KOMPOZITNÍ KONSTRUKCE - VÝROBKY NA SPECIÁLNÍ OBJEDNÁVKU

protimlhový železniční sloupek na seřazovací nádraží

## PŘEDNOSTI

Jednoduchá montáž nevyžadující použití těžké techniky

Vysoká kvalita provedení

Bez nutnosti údržby

Výrazně zvyšuje bezpečnost železniční dopravy

Odolný na nepříznivé atmosférické podmínky, zvířecí moč, kyseliny, zásady

Žádná hodnota jako šrot

## TECHNICKÉ INFORMACE

Má revizní otvory

Sloupky zapuštěné do půdy

Celková délka sloupku 1410 mm

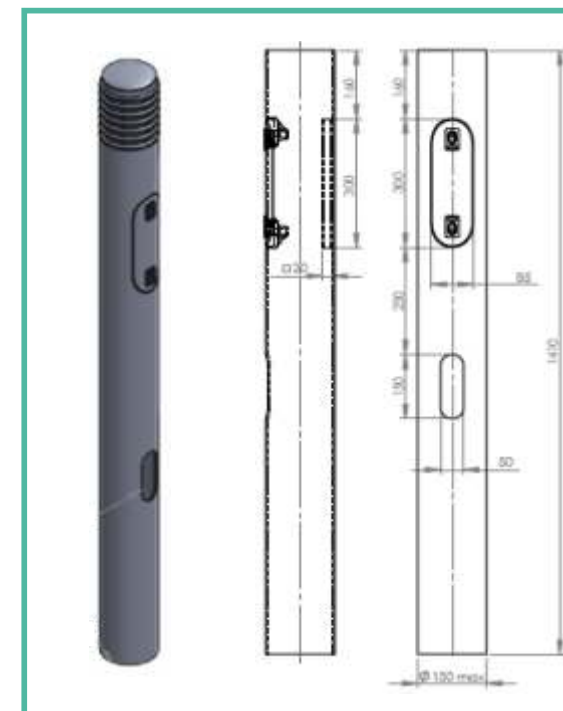

# KOMPOZITNÍ KONSTRUKCE - VÝROBKY NA SPECIÁLNÍ OBJEDNÁVKU

## dielektrické teleskopické tyče

Systém dielektrických teleskopických tyčí představuje dokonalé řešení pro instalační techniky a elektrikáře, kteří chtějí jednoduše a bezpečně provést instalaci např. z nadzemní přenosové soustavy přímo do dané budovy.

Nízká hmotnost výrobku a dielektričnost hlavního komponentu představují klíčové přednosti tohoto řešení.

## PŘEDNOSTI

Nízká hmotnost umožňující efektivní a bezpečnou instalaci na zdi budovy

Vysoká nosnost

Široké spektrum využití

Vysoká odolnost proti extrémně nepříznivým atmosférickým a teplotním podmínkám

Nehořlavost

Možnost přizpůsobení průměru a délce tyče individuálním potřebám zákazníka

Ocelová část chráněna proti korozi (pozinkování)

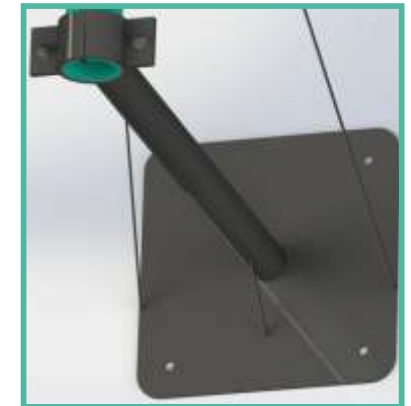

# KOMPOZITNÍ KONSTRUKCE - PULTRUZE

sítě, trubky, tyče, úhelníky, C-profil, T-profil, podpěry, profily

Naše aktuální produktová nabídka se rozšířila o kompozitní konstrukce vyráběné technologií pultruze. Moderní, přísně kontrolovaný výrobní proces nám umožnil vytvořit bohaté spektrum výrobků, které se vyznačují dlouhou životností a fyzikálně-mechanickou odolností. Kompozitní konstrukce z pultruze jsou určeny např. pro sektor stavebnictví, dopravní komunikace, průmysl a pro OZE. Podrobné technické informace vám poskytnou naši poradci.

## PŘEDNOSTI

Široké spektrum využití

---

Vysoká fyzikálně-mechanická odolnost

---

Délka výrobku až 13 m

---

Libovolná barva obarvení

---

Možnost zastávání krycí funkce, nosné konstrukce a vyztužovacích prvků

---

Vysoká teplotní odolnost

---

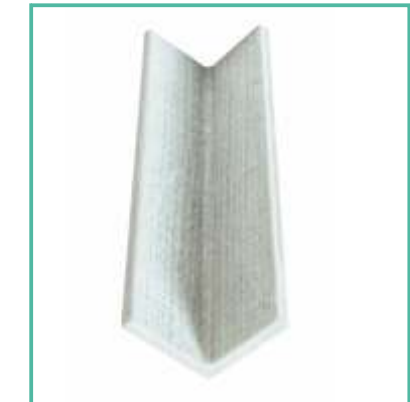



# KOMPOZITNÍ KONSTRUKCE - PULTRUZE

vybrané fotografie hotových výrobků z pultruze

trubky - uzavřené kompozitní profily



armovací síťka



vyztužovací tyče

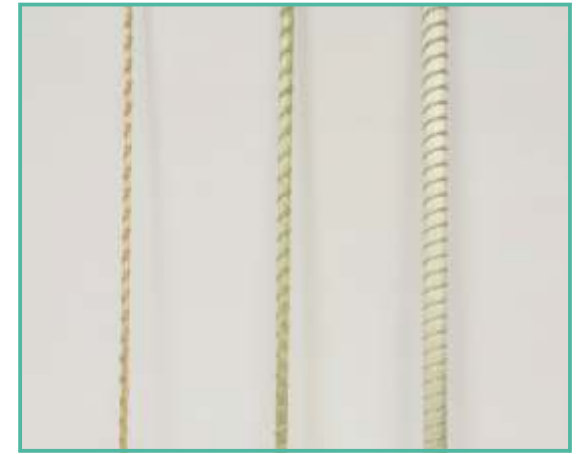

úhelníky, C-profil



# SILNIČNÍ BARIÉRY – HERPETOLOGICKÉ

## ochrana obojživelníků a plazů na dálnicích

Herpetologické plůtky značky Alumast to je kompletní systém chrání obojživelníky a jiné druhy před hrozbami plynoucími ze silničního provozu. Naše herpetologické bariéry se úspěšně používají na rychlostních silnicích a dálnicích. Tento výrobek byl vyvinut s ohledem na efektivní ochranu životního prostředí v době dynamicky rozšiřované sítě rychlostních silnic. Díky vysoké kvalitě provedení a možnosti jednoduché instalace se herpetologické plůtky z kompozitu dočkaly uznání mezi předními firmami z odvětví dopravních staveb.

## PŘEDNOSTI

Nízká hmotnost výrobku ovlivňuje redukcí nákladů na dopravu a čas realizace investice

Vysoká kvalita a estetičnost provedení

Snadná a bezpečná montáž

Odolnost vůči extrémním atmosférickým a silničním podmínkám, např. posypová sůl

Odolnost vůči UV záření a nepříznivým teplotním podmínkám

Nehořlavost

## TECHNICKÉ INFORMACE

Délka 3 m; výška 0,48 m

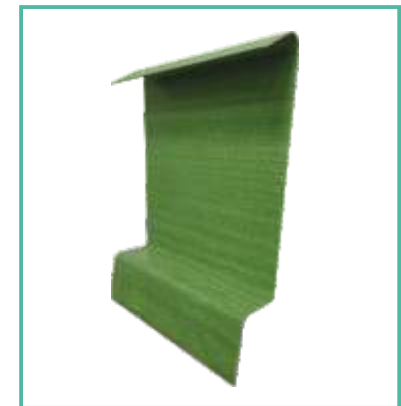

### ■ DOPLŇKOVÉ PŘÍSLUŠENSTVÍ:

reverzní a montážní úhelníky

# VYBRANÉ DOPLŇUJÍCÍ PŘÍSLUŠENSTVÍ PRO OSVĚTLOVACÍ SLOUPY

jednostranný, úhel sklonu 5°

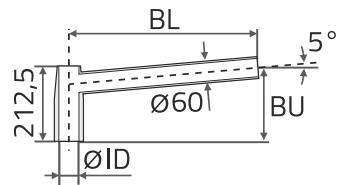

SKUPINA Wj1

symbol výložníku	BL (mm)	ID (mm)	BU (mm)	hmotnost (kg)
WJ1/60/5/500	500	60	200	1,8
WJ1/60/5/1000	1000	60	249	2,6
WJ1/60/5/1500	1500	60	293	3,4

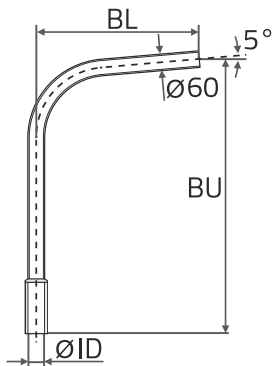

SKUPINA Wj2

symbol výložníku	BL (mm)	ID (mm)	BU (mm)	hmotnost (kg)
WJ2/60/5/500	500	60	1000	3,4
WJ2/60/5/1000	1000	60	1000	4,2
WJ2/60/5/1500	1500	60	1000	5,0

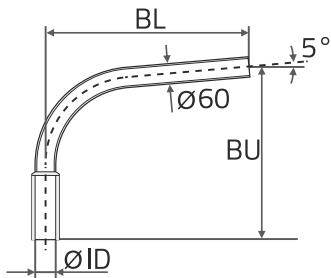

SKUPINA WJ3

symbol výložníku	BL (mm)	ID (mm)	BU (mm)	hmotnost (kg)
WJ3/60/5/500	500	60	500	2,4
WJ3/60/5/1000	1000	60	500	3,4
WJ3/60/5/1500	1500	60	500	4,2

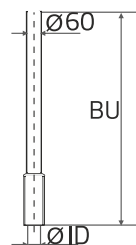

SKUPINA WP jednostranný, pionový, prostý

symbol výložníku	ID (mm)	BU (mm)	hmotnost (kg)
WP/60/1000	60	1000	2,6

oboustranný, úhel sklonu 5°

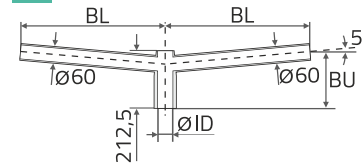

SKUPINA WD1

symbol výložníku	BL (mm)	ID (mm)	BU (mm)	hmotnost (kg)
WD1/60/5/500	500	60	200	2,6
WD1/60/5/1000	1000	60	249	4,2
WD1/60/5/1500	1500	60	293	5,8

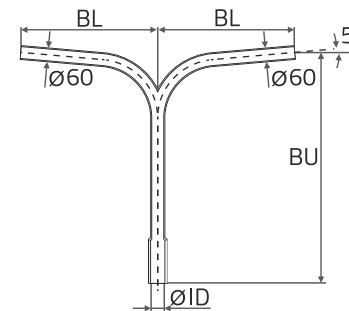

SKUPINA WD2

symbol výložníku	BL (mm)	ID (mm)	BU (mm)	hmotnost (kg)
WD2/60/5/500	500	60	1000	4,2
WD2/60/5/1000	1000	60	1000	5,8
WD2/60/5/1500	1500	60	1000	7,4

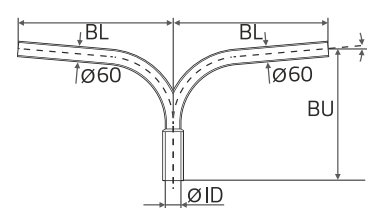

SKUPINA WD3

symbol výložníku	BL (mm)	ID (mm)	BU (mm)	hmotnost (kg)
WD3/60/5/500	500	60	500	3,2
WD3/60/5/1000	1000	60	500	5,0
WD3/60/5/1500	1500	60	500	6,6

WADER jednostranný, úhel sklonu 5-15°

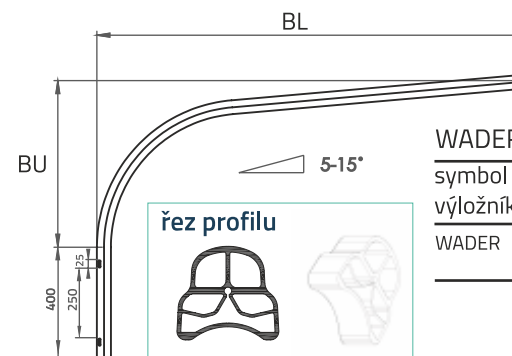

WADER

symbol výložníku	BL (mm)	BU (mm)	hmotnost (kg)
WADER	500, 1000, 1500, 2000, 2500, 3000	500, 1000, 1500, 2000	1m = 1,7 kg

# VYBRANÉ DOPLŇUJÍCÍ PŘÍSLUŠENSTVÍ PRO OSVĚTLOVACÍ SLOUPY

## Prefabrikované betonové základy

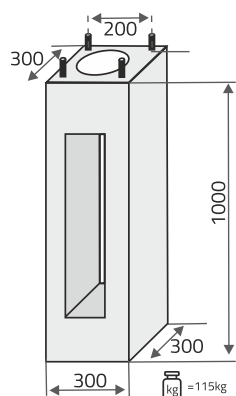

F100/30  
pro sloup s roztečí  
šroubů 200 mm s  
montážní sadou (šrouby  
a matice)

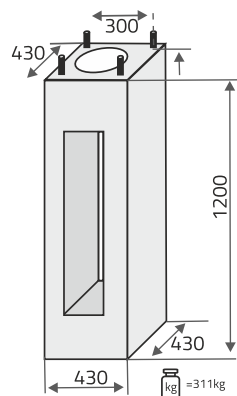

F120/43  
pro sloup  
s roztečí šroubů  
300 mm s  
montážní sadou  
(šrouby a matice)

! určený pro sloupy do 6,0 m

! určený pro sloupy od 7,0 m



### Revizní dvířka

Vyrobené z kompozitů v  
barvě a rozměrech  
přizpůsobených  
disponovaným sloupům.  
Kompletní výrobek,  
připravený k instalaci na  
sloupu.

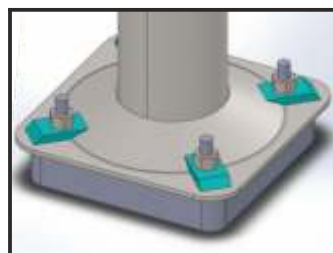

### Objímka - adaptační nástavec

Systém umožňující  
montáž originálních  
sloupů značky Alumast,  
do nespeciálních základů,  
s jinou roztečí šroubů

## Sloupové spojky

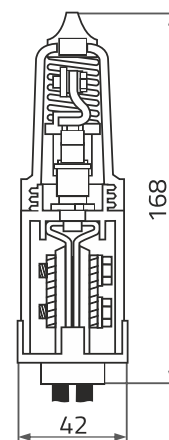

IZK-4-01  
Izolační kabelové  
spojky (jednofázové s  
místem na pojistku).  
Konektor neobsahuje  
pojistku.

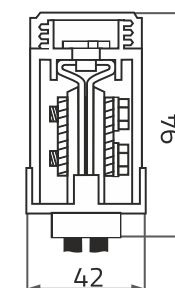

IZK-4-02  
Izolační kabelový  
konektor (fázový).

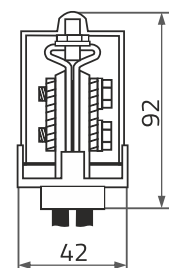

IZK-4-03  
Izolační kabelový  
konektor (nulový).

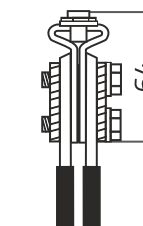

IZK-4-04  
Izolační kabelový  
konektor (nulový  
neizolovaný)

# RYCHLETUHNOUCÍ MONTÁŽNÍ HMOTA (PĚNA)

Inovativní výrobek sloužící k usazování a stabilizaci sloupů v půdě, obzvláště doporučovaná k montáži teletechnických sloupů. Jedno balení obsahuje dvousložkovou pryskyřičnou hmotu, která po smíchání a nalití do otvoru mezi sloup a podklad nabobtná během 4–6 minut a těsně tak vyplní prostor a vytvoří pevné upevnění odolné proti vlhkosti a proměnlivým podmínkám prostředí.



## PŘEDNOSTI

---

Pryskyřičná hmota tuhne 300krát rychleji než beton

---

Pěna bobtná a tuhne během 6 minut, což se podílí na rychlé montáži sloupů během krátké doby

---

Nahrazuje 3 pytle betonové malty

---

Práce s hmotnou nepotřebuje přístup k vodě a použití dalšího nářadí

---

Hmota zaručuje dokonalou montáž na dlouhá léta

---

Praktické balení



Doporučovaná velikost otvoru by se měla pohybovat v rozmezí 10–15 % dolního průměru sloupu. Rychletuhnoucí montážní hmota (pěna) se doporučuje pro sloupy s celkovou délkou nepřesahující 7 m.

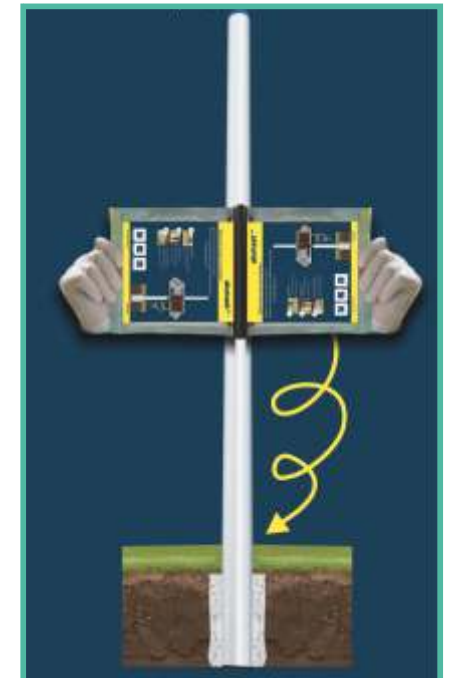

# PODPORA PROJEKČNÍCH KANCELÁŘÍ

Naše oddělení technické podpory vám nabízí odborné poradenství v procesu výběru vhodných kompozitních konstrukcí (např. sloupy, stožáry, úhelníky) za zohlednění všech kritérií a očekávání uvedených investorem.

Obrovské zkušenosti a speciální kalkulačky nám umožňují na základě odpovídajících vstupních údajů vytypovat odolné a bezpečné řešení, které bude neoptimálnějším řešením jak z inženýrského, tak ekonomického hlediska.

Tato služba je určena všem projekčním kancelářím působícím např. ve stavebnictví, energetice, reklamním odvětví a elektroinstalaci.



stáhnout  
obrázky



Kompozitní  
telekomunikační  
sloupy s pokyny  
pro projektování



stáhněte katalog  
ze stránek  
[www.alumast.eu](http://www.alumast.eu)

Za pozici jedničky v odvětví kompozitních konstrukcí vdčíme více než 20 letům zkušeností a stálému zdokonalování naší nabídky. Svou činnost jsme zahájili jako malá firma specializující se na výrobu, prodej a montáž hliníkových řešení.

Během let jsme se soustředili na rozvoj nabídky založené na inovativních vlastnostech polymerového kompozitu. Díky tomu dnes můžeme vyhovět požadavkům nejnáročnějších odběratelů a uživatelů našich výrobků v Polsku a ve více než 40 zemích po celém světě

## Ocenění



## Potvrzená kvalita a bezpečnost

Nejvyšší kvalitu výrobků ALUMAST S.A. potvrzují klíčové certifikáty a schválení. Obzvláště podstatné je pro společnost naplňování norem z oblasti bezpečnosti materiálů a výrobků. Díky tomu se naše kompozitní řešení používají na silnicích všech kategorií a také v železničním, energetickém nebo armádním sektoru.

Kompozitní sloupky nesou certifikát o shodě (ES) s evropskou normou PN EN 40-7:2002, a také splňují nároky normy PN EN 12767:2019. Stálost, odolnost proti nárazu a těsnost konstrukce potvrzují certifikáty IP a IK.

S ohledem na strategický význam kompozitních řešení udělilo Armádní centrum standardizace, kvality a kodifikace společnosti NATO kód subjektu národního hospodářství 2522H.

Společnost také disponuje pozitivním stanoviskem Železničního ústavu ve Varšavě týkajícím se odolnosti kompozitních konstrukcí na vysoké elektrické výboje a působení zkratových proudů. V důsledku testů byla potvrzena aerodynamická bezpečnost vlajkových stožárů a nízké emise CO2 při procesu výroby kompozitních sloupů ALUMAST S.A.

Aby se vyhovělo rostoucím nárokům z oblasti kvality a bezpečnosti jsou výrobky ALUMAST S.A. podrobovány pravidelné recertifikaci

# VYBRANÉ CERTIFIKÁTY A SCHVÁLENÍ



**System  
zarządzania  
ISO 9001:2015**

**www.tuv.com  
ID 9000020954**

TECHNICKÝ A ZKUSĚBNÍ ÚSTAV STAVEBNÍ PRAHA, s.p.  
Technical and Test Institute for Construction Prague, S.p.A.

**CERTYFIKÁT  
STALOŠTI VLASTNOSTI UŽYTKOVÝCH**  
certificate of constancy of performance

№ 1000 - CPR - 07046675

Stropy odvětlérové vykonávané z kompozitů polimerových  
vzmacňaných vláknem skelným

Alumast S.A.  
ul. Marklowicza 304, 44-300 Wodzisław Śląski, Polsko

EN 40-7:2002

PKP Polskie Linie Kolejowe S.A.

DOPOSUDZENIE DO STOROWANIA  
NA LINIACH KOLEJOWYCH ŚRĄDOWYCH PASAŻ  
PNP POLSKIE LINIE KOLEJOWE S.A.  
WYBORNIA I WARSZAWA I WYBORNIA I TECHNOLOGII I BRZESZ

1. Posiadacz doposażenia do wykonania:  
- Stropy kompozytowe odvětlérové typu (SKP) / SKPW

2. Dane produkcyjne:  
- ALUMAST S.A.

3. Dane techniczne:  
- Polska, 44-300 Wodzisław Śląski, ul. Marklowicza 304

TECHNICKÝ A ZKUSĚBNÍ ÚSTAV STAVEBNÍ PRAHA, s.p.  
Technical and Test Institute for Construction Prague, S.p.A.

**ZALÁČNIK № 1  
CERTYFIKÁT STALOŠTI VLASTNOSTI**  
№ 1000 - CPR - 07046675

Stropy odvětlérové vykonávané z kompozitů polimerových  
vzmacňaných vláknem skelným

Stropy odvětlérové vykonávané z kompozitů polimerových vzmacňaných vláknem skelným	№ 1000 - CPR - 07046675
Stropy odvětlérové vykonávané z kompozitů polimerových vzmacňaných vláknem skelným	№ 1000 - CPR - 07046675

TECHNICKÝ A ZKUSĚBNÍ ÚSTAV STAVEBNÍ PRAHA, s.p.  
Technical and Test Institute for Construction Prague, S.p.A.

Jednotka Upowalczona 204  
Odczyt (NMAZ) № S20117 z dnia 31.01.2017 r.  
Odczyt 070 - Odczyt

**CERTYFIKÁT ZGODNOŠCI ZAKŁADOWEJ  
KONTROLI PRODUKCJI**  
№ 394320178010-064208

Zerzenie energetyczne wykonywane z kompozitów polimerowych  
wzmacnianych włóknem szklanym

Energy Composites Sp. z o.o.  
ul. Marklowicza 304, 44-300 Wodzisław Śląski, Polska

Stowarzyszenie Badauczych Polaków  
BIURO BADAUCZE OS. JAKOŠCI

**CERTYFIKÁT ZGODNOŠCI**  
CERTIFICATE OF CONFORMITY  
№ 21000870

Alumast S.A.  
ul. Marklowicza 304, 44-300 Wodzisław Śląski, Polska

Stowarzyszenie Badawczych Telekomunikacji  
Tęlokomunikacyjne Towarzystwo

Wyrob / product: Stropy teletechniczne kompozytowe  
Włókno / fiber: Włókno szklane / Glass fiber

Producent / producer: Alumast S.A., ul. Marklowicza 304,  
44-300 Wodzisław Śląski

Wojewódzkie Centrum Monitorowania Jakości Inżynierów  
Regionalny Ośrodek Wykazowy Odbiorców  
Biuro Krajowe Badauczych Polaków

**ZAŚWIADCZENIE  
CERTIFICATE**

ALUMAST S.A.

2522H



# VYBRANÉ REALIZACE



# VYBRANÉ REALIZACE





**alumast**®   
Váš důvěryhodný dodavatel kompozitních konstrukcí



Alumast S.A.  
Marklowicka 30A  
PL 44-300 Wodzisław Śl.  
info@alumast.eu  
+48 32 45 30 314  
www.alumast.eu

Okresní soud v Gliwicích X, hospodářský odbor Národního soudního rejstříku KRS 0000031909 NIP (DIČ) 647-22-13-249 REGON (IČO) 276766892 BDO (Databáze odpadů) 000027771 Základní kapitál 11,352,090,00 PLN splacený v plné výši  
Ul. Markowicka 30A, 44-300 Wodzisław Śląski



I miejsce dla produktu SMARTPOLE CHARGER

